



# CATÁLOGO DE SEÑALAMIENTO VIAL

Somos especialistas en la venta y fabricación de señalamiento vial de última generación. Contamos con la capacidad de suministro más grande de toda latinoamérica.

[plasticosomd.com](http://plasticosomd.com)

# ÍNDICE

PAG  
**04** CONOS

PAG  
**14** BARRERAS

PAG  
**17** TRAFISITS

PAG  
**18** BARRICADAS

PAG  
**20** BOTONES

PAG  
**23** BOYAS

PAG  
**25** TOPES

PAG  
**28** PROTECTORES DE COLUMNA

PAG  
**29** REDUCTORES DE VELOCIDAD

PAG  
**33** HITOS

PAG  
**38** PALETAS FLEXIBLES

PAG  
**40** VIALETAS

PAG  
**42** ALINEADORES

PAG  
**43** DESVIADORES

PAG  
**46** CANALIZADORES

PAG  
**50** SEÑALAMIENTO VERTICAL

# TRAFITAMBO SHARK



Usado regularmente en  
construcciones, obras viales  
o zonas en reparación

Diferentes combinaciones



## Producto anidable (Optimiza el espacio)

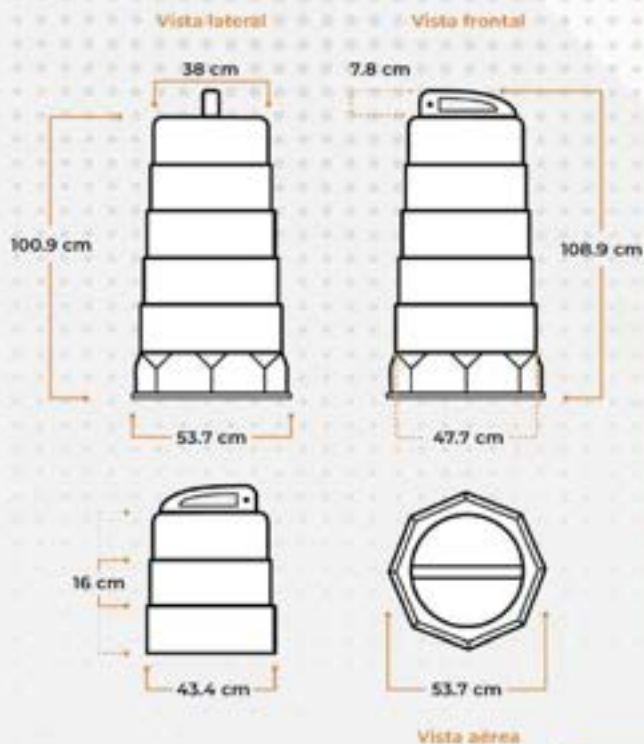

### Base enroscable para agregarle peso



Soporta hasta  
60 kg



1. Colocar  
la base



2. Colocar  
el peso



3. Colocar el  
Trafitambo Shark



4. Girar el Trafitambo  
para enroscar

\*Se vende por separado



### Colores:



Cumple con las especificaciones oficiales de  
diseño, tamaño y funcionalidad

---

# CONO FLEX



Ideales por su flexibilidad  
y alta resistencia a los  
impactos.

Tamaños: 45, 71 y 91

con o sin  
Reflejante

Estiba hasta  
30 conos

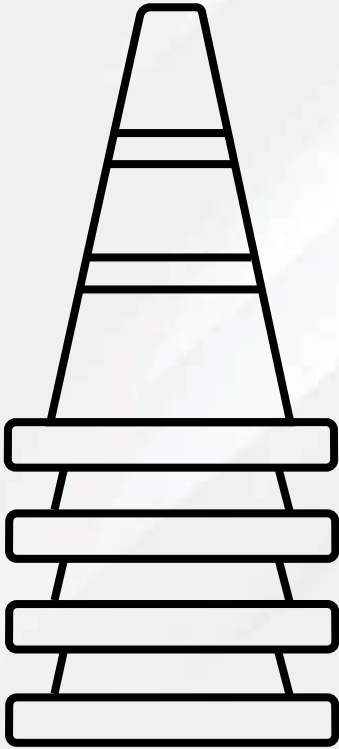

con  
Base Pesada  
(opcional)



Punta para alojar  
lámpara de destello

Fabricado en:  
**Poliflexy**  
Gran flexibilidad  
y resistencia  
Protección UV

# CONO SUPERFLEXIBLE

CÓDIGO	DESCRIPCIÓN	MEDIDAS	
VMS0099	<b>CONO SUPERFLEXIBLE 45</b> Material: PVC Superflexible Colores: Naranja Fluorescente Opción con o sin reflejante de grado ingeniería	Base cuadrada: 26.5 cm Alto: 45 cm	
VMS0101	<b>CONO SUPERFLEXIBLE 60</b> Material: PVC Superflexible Colores: Naranja Fluorescente Opción con o sin reflejante de grado ingeniería	Base cuadrada: 26.5 cm Alto: 60 cm	
VMS0103	<b>CONO SUPERFLEXIBLE 71</b> Material: PVC Superflexible Colores: Naranja Fluorescente Opción con o sin reflejante de grado ingeniería	Base cuadrada: 31 cm Alto: 71 cm	
VMS0105	<b>CONO SUPERFLEXIBLE 91</b> Material: PVC Superflexible Colores: Naranja Fluorescente Opción con o sin reflejante de grado ingeniería	Base cuadrada: 31 cm Alto: 91 cm	



Económicos y resistentes a golpes e impactos, fáciles de limpiar y muy estables aún en condiciones climáticas adversas. Conos semiflexibles funcionales para usarse en tramos en reparación. Todos los conos tienen opción con o sin reflejante de grado ingeniería.



# CONO RÍGIDO STARK

CÓDIGO	DESCRIPCIÓN	MEDIDAS	
VIM0076	<b>CONO STARK 71</b> Material: Polietileno media densidad Colores: Se puede fabricar en cualquier color Opción con o sin reflejante G.I.	Alto: 71 cm	
VIM0078	<b>CONO STARK 91</b> Material: Polietileno media densidad Colores: Se puede fabricar en cualquier color Opción con o sin reflejante G.I.	Alto: 91 cm	
VWN0135	<b>CONO RÍGIDO 71</b> Material: Polietileno media densidad Colores: Se puede fabricar en cualquier color Opcional colocar reflejante	Base cuadrada: 36 cm Alto: 75 cm	
VWN0136	<b>CONO RÍGIDO 91</b> Material: Polietileno media densidad Colores: Se puede fabricar en cualquier color Opcional colocar reflejante	Base cuadrada: 36 cm Alto: 95 cm	



Económicos y resistentes a golpes e impactos, fáciles de limpiar y muy estables aún en condiciones climáticas adversas. Todos los conos tienen opción con o sin reflejante de grado ingeniería.

# CONO FLEX

CÓDIGO	DESCRIPCIÓN	MEDIDAS	
VMS0081	<b>CONO FLEX 45</b> Material: Poliflexy Colores: Naranja Opción con o sin reflejante de grado ingeniería Sin reflejante base pesada Con reflejante base pesada	Base cuadrada: 27.5 cm Alto: 45 cm	
VMS0085	<b>CONO FLEX 71</b> Material: Poliflexy Colores: Naranja Opción con o sin reflejante de grado ingeniería Sin reflejante base pesada Con reflejante base pesada	Base cuadrada: 37 cm Alto: 71 cm	
VMS0089	<b>CONO FLEX 91</b> Material: Poliflexy Colores: Naranja Opción con o sin reflejante de grado ingeniería Sin reflejante base pesada Con reflejante base pesada	Base cuadrada: 37 cm Alto: 91 cm	
VMS0585	<b>CONOS INYECTADOS SOLARES CNSF-91L</b> Material: PVC Superflexible Colores: Naranja Sistema de iluminación interna a base de Leds SMD Rojos Parpadeantes para Alimentación Solar por celda fotovoltaica y baterías recargables	Base cuadrada: 37 cm Alto: 91 cm	
VMS0586	<b>CONOS INYECTADOS SOLARES CNSF-71L</b> Material: PVC Superflexible Colores: Naranja Sistema de iluminación interna a base de Leds SMD Rojos Parpadeantes para Alimentación Solar por celda fotovoltaica y baterías recargables	Base cuadrada: 37 cm Alto: 71 cm	



Económicos y resistentes a golpes e impactos, fáciles de limpiar y muy estables aún en condiciones climáticas adversas. Todos los conos tienen opción con o sin reflejante de grado ingeniería.

# CONOS

CÓDIGO	DESCRIPCIÓN	MEDIDAS	
VMS0107	<b>CONO 25</b> Material: Polietileno Colores: Naranja tránsito Cono semiflexible Opción con o sin reflejante G.I.	Base cuadrada: 14 cm Alto: 25 cm	
VMS0109	<b>CONO 35</b> Material: Polietileno Colores: Naranja tránsito Cono semiflexible Opción con o sin reflejante G.I.	Base hexagonal: 11 cm Alto: 35 cm	
VMS0111	<b>CONO 41</b> Material: Polietileno Colores: Naranja fluorescente Cono semiflexible Opción con o sin reflejante G.I.	Base cuadrada: 20 cm Alto: 41 cm	
VMS0113	<b>CONO 45</b> Material: Polietileno Colores: Naranja o amarillo Cono semiflexible Opción con o sin reflejante G.I.	Base cuadrada: 20 cm Alto: 45 cm	
VMS0126	<b>CONO PLEGABLE CON LUZ</b> Cono de seguridad plegable con Bandas reflexivas para mayor seguridad. Estrobo adaptable a la punta del cono	Base cuadrada: 29 cm Alto: 45 cm	

Económicos y resistentes a golpes e impactos, fáciles de limpiar y muy estables aún en condiciones climáticas adversas. Conos semiflexibles funcionales para usarse en tramos en reparación. Todos los conos tienen opción con o sin reflejante de grado ingeniería.







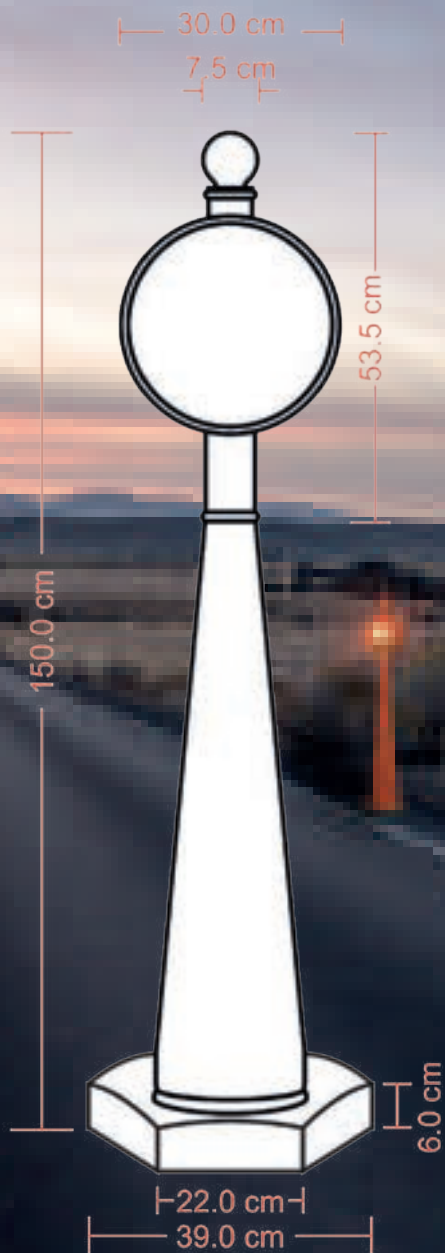



# CONO BASE PESADA HEXAGONAL

CÓDIGO	DESCRIPCIÓN	MEDIDAS	
VMS0115	<b>CONO 60</b> Material: Polietileno Colores: Naranja Base: Negra Cono semiflexible Opción con o sin reflejante G.I.	Base hexagonal: 18 cm Alto: 60 cm	
VMS0117	<b>CONO 75</b> Material: Polietileno Colores: Naranja Base: Negra Cono semiflexible Opción con o sin reflejante G.I.	Base hexagonal: 18 cm Alto: 75 cm	
VMS0119	<b>CONO 100</b> Material: Polietileno/PVC Colores: Naranja Base: Negra Cono semiflexible Opción con base de PVC Con reflejante G.I. y base de PVC Sin reflejante base pesada Con base pesada y reflejante G.I.	Base hexagonal: 18 cm Base cuadrada: 31 cm Alto: 100 cm	
VMS0123	<b>CONO 100 INFORMATIVO</b> Material: Polietileno Colores: Naranja Base: Negra Cono semiflexible, paleta con texto y remate. Opción con mensaje en 1 o 2 caras Solo paleta sin mensaje	Base hexagonal: 20 cm Anuncio: 30 cm Alto: 150 cm	



Resistentes a golpes e impactos, fáciles de limpiar y muy estables aún en condiciones climáticas adversas, soporta vientos de 70 km/h.  
Resistente a los Rayos UV.

# BARRERAS

CÓDIGO	DESCRIPCIÓN	MEDIDAS	
VIM0022	<b>BARRERA RAY</b> Material: Polietileno de media densidad, 100% virgen y con aditivo UV. Colores: Varios  Opción con o sin reflejante Con 4 chevrões y captafaros	<b>Alto: 89 cm</b> <b>Ancho: 59 cm</b> <b>Largo: 156 cm</b>	
VMS0312	<b>BARRERA DIAMANTE SOPLADA</b> Material: Polietileno altamente resistente Colores: Naranja Opción con o sin reflejante 2 o 4 Reflejantes	<b>Alto: 85 cm</b> <b>Ancho: 48 cm</b> <b>Largo: 173 cm</b>	
VMS0585	<b>BARRERA BULLDOG S-70</b> Material: Polietileno altamente resistente Colores: Naranja Opción con o sin reflejante en 4 caras salientes Flechas G.L. prismático una o dos caras Línea superior	<b>Alto: 70 cm</b> <b>Ancho: 38 cm</b> <b>Largo: 166 cm</b>	
VMS0319	<b>BARRERA S-81</b> Material: Polietileno altamente resistente Colores: Naranja Opción con o sin reflejante en 4 caras salientes Flechas G.L. prismático una o dos caras Línea superior	<b>Alto: 81 cm</b> <b>Ancho: 38 cm</b> <b>Largo: 165 cm</b>	
VMS0323	<b>BARRERA CLÁSICA</b> Material: Polietileno altamente resistente Colores: Naranja Opción con o sin reflejante G.L. en esquinas inferiores, en una o dos caras.	<b>Alto: 96 cm</b> <b>Ancho: 66 cm</b> <b>Largo: 125 cm</b>	
VMS0326	<b>BARRERA BS-115</b> Material: Polietileno altamente resistente con protección UV Colores: Naranja Opción con reflejante G.L. en esquinas Permite formar curvas	<b>Alto: 65 cm</b> <b>Ancho: 45 cm</b> <b>Largo: 115 cm</b>	
VMS0327	<b>BARRERA S-2016</b> Material: Polietileno altamente resistente con protección UV Colores: Naranja Opción con o sin reflejante G.L. en esquinas y en cavidades Permite formar curvas	<b>Alto: 86 cm</b> <b>Ancho: 56 cm</b> <b>Largo: 168 cm</b>	
VMS0331	<b>BARRERA BABY SOPLADA</b> Material: Polietileno Colores: Naranja Opción con o sin reflejante G.L. en 8 salientes 3 flechas una cara 3 flechas dos caras Cinta superior Paleta reflejante roscable ref A.L.	<b>Alto: 78 cm</b> <b>Ancho: 50 cm</b> <b>Largo: 100 cm</b>	

**CÓDIGO****DESCRIPCIÓN****MEDIDAS**

VMS0329

**BARRERA ROADWEILER 60**

**Material:** Polietileno alta densidad con aditivo UV  
**Colores:** Naranja  
 Opción sin reflejante  
 Con hito vitenflex 62

**Alto: 70 cm**  
**Ancho: 38 cm**  
**Largo: 166 cm**



VMS0337

**BARRERA BABY**

**Material:** Polietileno media densidad rotomoldeada  
**Colores:** Naranja  
 Opción con o sin reflejante G.I.  
 10 reflejantes en salientes  
 3 flechas en 1 o 2 caras  
 Cinta superior

**Alto: 78 cm**  
**Ancho: 50 cm**  
**Largo: 100 cm**



VMS0346

**BARRERA DIAMANTE**

**Material:** Polietileno media densidad  
**Colores:** Naranja o Amarillo  
 Opción con o sin reflejante G.I.  
 2 o 4 Reflejantes  
 Paleta reflejante roscable ref A.I.

**Alto: 85 cm**  
**Ancho: 55 cm**  
**Largo: 152 cm**



VMS0350

**BARRERA PERRY 1500**

**Material:** Polietileno media densidad  
**Colores:** Naranja, Azul, Amarillo  
 Opción con o sin reflejante G.I.  
 2 Reflejantes o 4

**Alto: 120 cm**  
**Ancho: 42 cm**  
**Largo: 150 cm**



VMS0353

**BARRERA GALAXY**

**Material:** Polietileno media densidad  
**Colores:** Naranja  
 Opción con o sin reflejante G.I.  
 2 Reflejantes  
 Convoy galaxy con 4 barreras

**Alto: 145 cm**  
**Ancho: 45 cm**  
**Largo: 120 cm**



VMS0356

**BARRERA BAJA**

**Material:** Polietileno media densidad  
**Colores:** Amarillo o Rojo  
 Opción sin reflejante G.I.

**Alto: 62 cm**  
**Ancho: 53 cm**  
**Largo: 153 cm**



VMS0357

**BARRERA ALTA**

**Material:** Polietileno media densidad  
**Colores:** Amarillo o Rojo  
 Opción sin reflejante G.I.

**Alto: 79.5 cm**  
**Ancho: 55 cm**  
**Largo: 122 cm**



VMS0358

**BARRERA B-2001**

**Material:** Polietileno media densidad  
**Colores:** Naranja o Amarillo  
 Opción con o sin reflejante G.I.  
 2 Reflejantes o 4

**Alto: 85 cm**  
**Ancho: 59.5 cm**  
**Largo: 156 cm**



VMS0361

**BARRERA B-199**

**Material:** Polietileno media densidad  
**Colores:** Naranja  
 Opción sin reflejante G.I.  
 Con cuatro ruedas

**Alto: 95 cm**  
**Ancho: 65.8 cm**  
**Largo: 194.2 cm**



VMS0363

**BARRERA TUBULAR**

**Material:** Alto peso molecular  
**Colores:** Naranja, Azul y Negra  
 Opcional arte central por cara  
 (impresión digital)

**Alto: 107 cm**  
**Ancho: 50 cm**  
**Largo: 157 cm**



## CÓDIGO

## DESCRIPCIÓN

## MEDIDAS

VMS0366

### BARRERA MULTIUSOS

Material: Alto peso molecular  
Colores: Naranja, Azul y Negro  
Opcional arte central por cara  
(impresión digital)

Alto: 106 cm  
Ancho: 50 cm  
Largo: 157 cm



VMS0369

### BARRERA ROADWEILER

Material: Polietileno  
Permite formar círculos y cuadriláteros  
Colores: Rojo  
Opción sin reflejante  
Convoy Roadweiler con 3 barreras  
Convoy Roadweiler con 5 barreras

Alto: 80 cm  
Ancho: 40 cm  
Largo: 130 cm



VMS0372

### PALETA ANTIDESLUMBRANTE VIAL

Material: Polietileno  
Eficaz en tramos peligrosos

Alto: 132 cm  
Ancho Sup: 21 cm  
Ancho Inf: 28 cm



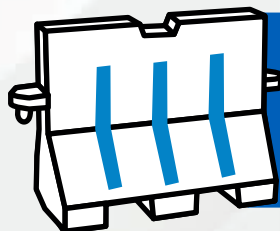

\*Todas las medidas son aproximadas



Barreras útiles como separadores de carriles, en desviaciones, reparaciones y obras viales.  
Diseñadas con lo último en tecnología reflejante ideal para delimitar, señalizar y proteger áreas de obra en ciudades y carreteras.











# TRAFISITS

CÓDIGO	DESCRIPCIÓN	MEDIDAS	
VMS0128	<b>TRAFISIT 105</b> Material: Polietileno Colores: Naranja Base opcional Opción con o sin reflejante Con reflejante 2 franjas G.I. Con reflejante 3 franjas G.I. Con reflejante 5 franjas G.I. Con reflejante 2 franjas alta intensidad Con reflejante 3 franjas alta intensidad Con reflejante 5 franjas alta intensidad	Diámetro Base: 41 cm Diámetro Superior: 20 cm Alto: 105 cm	
VMS0142	<b>TRAFISIT 109</b> Material: Polietileno Colores: Naranja Base sola opcional Opción con o sin reflejante Con reflejante 2 franjas G.I. Con reflejante 3 franjas G.I. Con reflejante 4 franjas G.I. Con reflejante 5 franjas G.I. Con reflejante 2 franjas alta intensidad Con reflejante 4 franjas alta intensidad Con reflejante 5 franjas alta intensidad	Diámetro Base: 50 cm Diámetro Superior: 43 cm Alto: 107 cm	
VMS0158	<b>TRAFISIT 122</b> Material: Polietileno de media densidad Colores: Naranja Opción con o sin reflejante Con reflejante 2 franjas G.I. Con reflejante 3 franjas G.I. Con reflejante 5 franjas G.I. Con reflejante 2 franjas alta intensidad Con reflejante 3 franjas alta intensidad Con reflejante 5 franjas alta intensidad	Diámetro Base: 49 cm Diámetro Superior: 22 cm Alto: 122 cm	



Los trafitambos son fabricados en un proceso de soplado de plástico lo cual garantiza ser un proceso más rápido. Este producto se emplea en cualquier tipo de situación como: obras viales, restringir accesos, construcciones, plazas comerciales, confinar carriles, etc.

# BARRICADAS

CÓDIGO	DESCRIPCIÓN	MEDIDAS	
VMS0165	<p><b>BARRICADA 66</b>  Material: Polietileno media densidad  Colores: Naranja o Amarillo  Opción con o sin reflejante  Con 1 o 2 caras reflejante G.I.  Con 1 o 2 caras reflejante A.I.</p>	<p>Largo: 90 cm  Alto: 120 cm  Ancho: 40 cm</p>	
VSBI298	<p><b>BARRERA DE PROTECCIÓN</b>  Material: Polietileno media densidad, protección contra rayos UV  Colores: Naranja, Amarillo o Azul  Opción con 2 paletas 3 MTS de largo  Opción con 3 paletas 3 MTS de largo</p>	<p>Alto: 180 cm  Base inferior: 50 cm  Ancho inferior: 40 cm</p>	
VMS0175	<p><b>BARRICADA VISTA 150</b>  Material: Polietileno media densidad  Barricada multimensajes, luz con leds.  Opción con o sin reflejante  Con 1 o 2 caras con reflejante  Con 1 o 2 caras con reflejante y luz led</p>	<p>Largo: 30.5 cm  Alto: 115.5 cm  Ancho: 10 cm</p>	
VMS0180	<p><b>BARRICADA 110 OVAL/DECOR</b>  Apilable, de alta visibilidad  Colores: Cuerpo Naranja, Base Amarilla  OVAL  1 o 2 caras con reflejante G.I.  DECOR  1 o 2 caras con reflejante G.I.</p>	<p>Largo: 30.5 cm  Alto: 110 cm  Ancho: 16 cm</p>	
VMS0184	<p><b>BARRICADA 115</b>  Material: Polietileno media densidad, resistente a rayos UV  Colores: Naranja  Opción con o sin reflejante  Con 3 reflejantes G.I.</p>	<p>Alto: 1.17 m  Ancho superior: 8.3 cm  Diámetro de la base: 35 cm</p>	
VMS0186	<p><b>FANTAFLEX 147</b>  Material: Polietileno  Colores: Naranja o Negro  Franjas reflejantes G.I. blancas  *Este producto sustituye económicamente al caramelo</p>	<p>Largo: 54 cm  Alto: 43 cm  Ancho: 147 cm</p>	
VMS0187	<p><b>BARRERA PLÁSTICA SENCILLA</b>  Material: Polietileno media densidad  Resistente a fuertes impactos  Reflejante G.I. 2 caras</p>	<p>Largo: 2.00 m  Alto: 1.00 m  Base hexagonal: 20 cm x lado</p>	
VMS0188	<p><b>BARRERA PLÁSTICA DOBLE</b>  Material: Polietileno media densidad  Resistente a fuertes impactos  Reflejante G.I. 2 caras</p>	<p>Largo: 2.00 m  Alto: 1.00 m  Base hexagonal: 20 cm x lado</p>	

**CÓDIGO****DESCRIPCIÓN****MEDIDAS**

VMS0189

**BARRERA MODULAR SENCILLA**  
**Material:** PVC con un tramo de defensa plástica. Resiste fuertes impactos.  
 Opción con o sin reflejante  
 Con 1 o 2 caras reflejante G.I.

**Largo: 2.00 m**  
**Alto: 1.07 m**  
**Ancho: 72 cm**



VMS0192

**BARRERA MODULAR DOBLE**  
**Material:** PVC con un tramo de defensa plástica. Resiste fuertes impactos.  
 Opción con o sin reflejante  
 Con 1 o 2 caras reflejante G.I.

**Largo: 2.00 m**  
**Alto: 1.07 m**  
**Ancho: 72 cm**



VMS0195

**DEFENSA PLÁSTICA**  
**Material:** PVC Resistente a fuertes impactos. Se monta en cualquier tipo de poste. Especial para instalación en módulo.  
 Opción con o sin reflejante G.I.  
 Con 2 caras con reflejante G.I.

**Largo: 2.00 m**  
**Alto: 18 cm**



VMS0197

**CINTA DELIMITADORA**  
 Excelente para delimitar áreas  
**Texto impreso:** "PRECAUCIÓN"

**Longitud: 305 m**  
**Ancho: 8 cm**



VMS0198

**CINTA DELIMITADORA**  
 Excelente para delimitar áreas  
**Texto impreso:** "PELIGRO"

**Longitud: 305 m**  
**Ancho: 8 cm**



VMS0199

**MALLA CONSTRUCCIÓN LIGERA**  
**Material:** Polipropileno Resistente a rayos UV  
**Peso:** 3.6 Kg x rollo  
**Colores:** Naranja

**Largo: 30.5 m**  
**Alto: 1.20 m**



VMS0200

**MALLA ANTIDESLUMBRANTE**  
**Material:** Polipropileno Resistente a rayos UV. Ideal para colocar en barreras centrales de carreteras, sobre Barrera B 2001  
**50 cm x metro lineal**  
**70 cm x metro lineal**

**Rollo de 50 m**

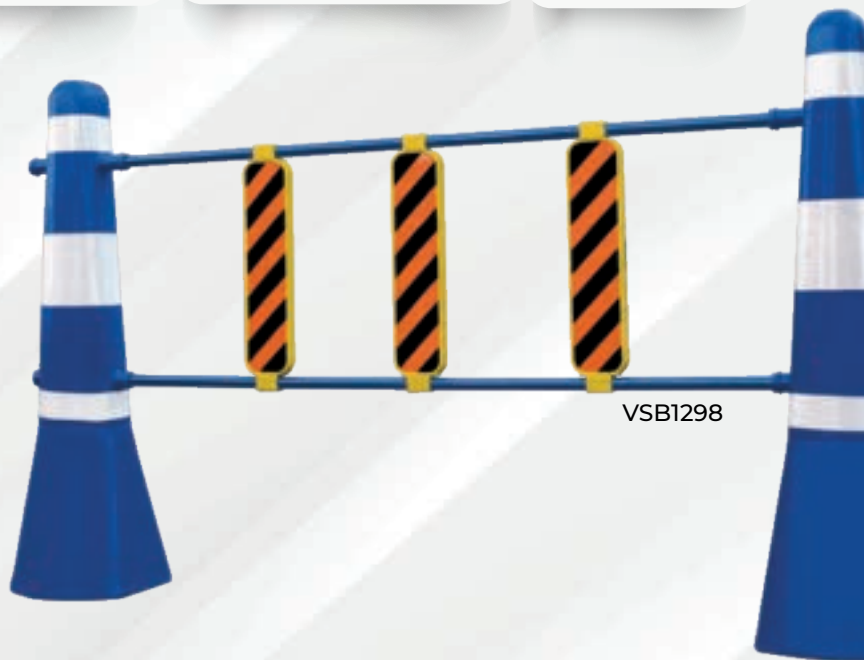









VSB1298

# BOTONES

## CÓDIGO

## DESCRIPCIÓN

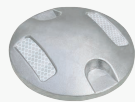
## MEDIDAS

VMS0032	<p><b>MAXIBOTON VIBRADOR</b> Material: Aluminio Colores: Aluminio Ideal para señalar marimbas reductoras de velocidad. Con esferas reflejantes, color ambar, blanco y rojo. Opción una cara Una cara con perno Dos caras Dos caras con perno</p>	<p>Diámetro: 13.2 cm Alto: 3 cm</p>	
VMS0202	<p><b>BOTON MULTIVISTA</b> Material: Plástico ABS Colores: Blanco, Azul y Amarillo. Ideal para zonas peatonales, cruces y vueltas. Con esferas reflejantes Opción una cara Una cara con perno Dos caras Dos caras con perno</p>	<p>Diámetro: 10 cm Alto: 2 cm</p>	
VMS0036	<p><b>BOTON MULTIVISTA ALUMINIO</b> Material: Aluminio Colores: Aluminio Ideal para zonas peatonales, cruces y vueltas. Con esferas reflejantes color ambar, blanco o rojo. Opción una cara Dos caras</p>	<p>Diámetro: 10 cm Alto: 2 cm</p>	
VMS0042	<p><b>BOTON ABS</b> Material: Plástico ABS Colores: Blanco y Amarillo Ideal para zonas peatonales, cruces y vueltas. Opción con perno de ABS</p>	<p>Diámetro: 10.1 cm Alto: 2.1 cm</p>	
VMS0043	<p><b>BOTON ACERO INOXIDABLE 10</b> Material: Acero inoxidable Ideal como reductores de velocidad, zonas peatonales, cruces, vueltas, etc. Con esferas reflejantes. Opción con o sin perno</p>	<p>Diámetro: 10 cm Alto: 2.5 cm</p>	
VMS0045	<p><b>BOTON ALUMINIO</b> Material: Aluminio Ideal como reductores de velocidad, zonas peatonales, cruces, vueltas, etc. Con perno para sujeción. Opción con o sin perno</p>	<p>Diámetro: 10 cm Alto: 2 cm</p>	
VMS0047	<p><b>BOTON ALUMINIO 2 CARAS REFLEJANTES</b> Material: Aluminio Ideal como reductores de velocidad, zonas peatonales, cruces, vueltas, etc. Con perno para sujeción y dos caras de reflejante.</p>	<p>Diámetro: 10 cm Alto: 2 cm</p>	
VMS0048	<p><b>BOTON 135</b> Material: Troquelado en acero inoxidable Gran visibilidad de día y de noche. Con esfera de vidrio. Opción con perno</p>	<p>Diámetro: 13.5 cm Alto: 4 cm</p>	

**CÓDIGO****DESCRIPCIÓN****MEDIDAS**

VMS0050

**BOTON 100**

**Material:** Troquelada en acero inoxidable  
**Gran visibilidad de día y de noche.** Con esfera de vidrio.  
 Opción con perno

**Diámetro: 10.5 cm**  
**Alto: 3 cm**



VMS0052

**BOTON CERÁMICA**

**Material:** Cerámica horneada  
**Colores:** Blanco y Amarillo. **Ideal para zonas peatonales, cruces y vueltas.**  
 Con esferas reflejantes  
 Opción en amarillo o blanco

**Diámetro: 10.3 cm**  
**Alto: 2.1 cm**



VMS0206

**BOTON GUÍA PARA INVIDENTES**

**Material:** Plástico ABS o Aluminio  
**Colores:** Amarillo o Aluminio  
**Ideal para la seguridad al caminar por las calles o abordar el metro.**  
 Opción en ABS o en Aluminio

**Diámetro: 30 mm**  
**Alto: 4 mm**



VMS0556

**BOTON 1300**

**Material:** Policarbonato Alta Resistencia  
**Sistema de alimentación solar.** Iluminación a base de Leds ambar o rojos.  
 Opción 2 Leds en 1 cara  
 3 Leds en 1 cara  
 4 Leds en 2 caras  
 5 Leds en 2 caras

**Diámetro: 13 cm**  
**Alto 2 cm:**



VMS0560

**BOTON 1000**

**Material:** Policarbonato Alta Resistencia  
**Sistema de alimentación solar auto-recargable.** Iluminación a base de UN LED ambar o rojos.

**Diámetro: 10 cm**  
**Alto: 2 cm**



VMS0561

**BOTON SOLAR 135**

**Material:** Acero inoxidable Pulido al Alto Brillo. **Sistema de alimentación solar auto-recargable.** Iluminación a base de Leds ambar, blancos o rojos. Esfera de cristal como difusor de luz.

**Diámetro: 13.5 cm**  
**Alto: 4 cm**



VMS0562

**BOTON SOLAR 100**

**Material:** Acero inoxidable Pulido al Alto Brillo. **Sistema de alimentación solar auto-recargable.** Iluminación a base de Leds ambar, blancos o rojos. Esfera de cristal como difusor de luz.

**Diámetro: 10 cm**  
**Alto: 3 cm**



VMS0054

**BOTON METÁLICO**

**Material:** Acero **Colores:** Amarillo  
**Ideal para zonas peatonales, cruces, vueltas, etc.** Con perno.

**Diámetro 10.1 cm**  
**Altura: 2.1 cm**

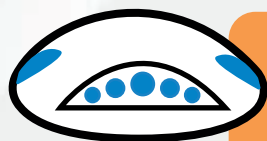

Existen botones plásticos de ABS y botones de aluminio, en caso de requerirlo se les puede colocar reflejante G.I., alta intensidad o grado diamante. Ideales para delimitar carriles, marcaje en zona peatonal o en puntas de camellón. **REQUIEREN PEGAMENTO EPÓXICO PARA SU INSTALACIÓN.**

# BOTÓN DE ALUMINIO

## 2 CARAS REFLEJANTES

VM50047

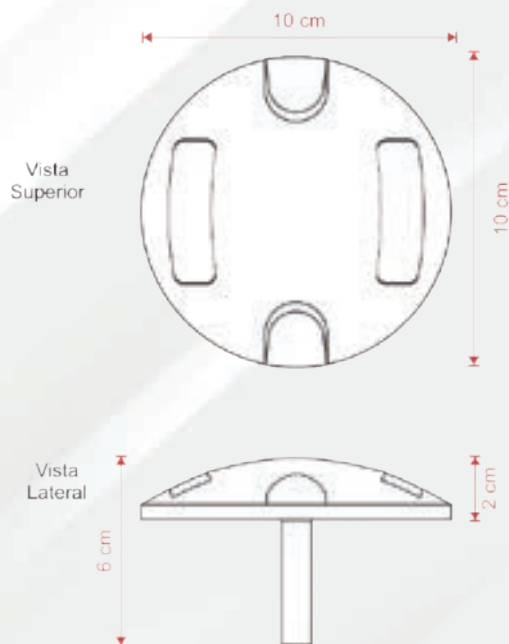
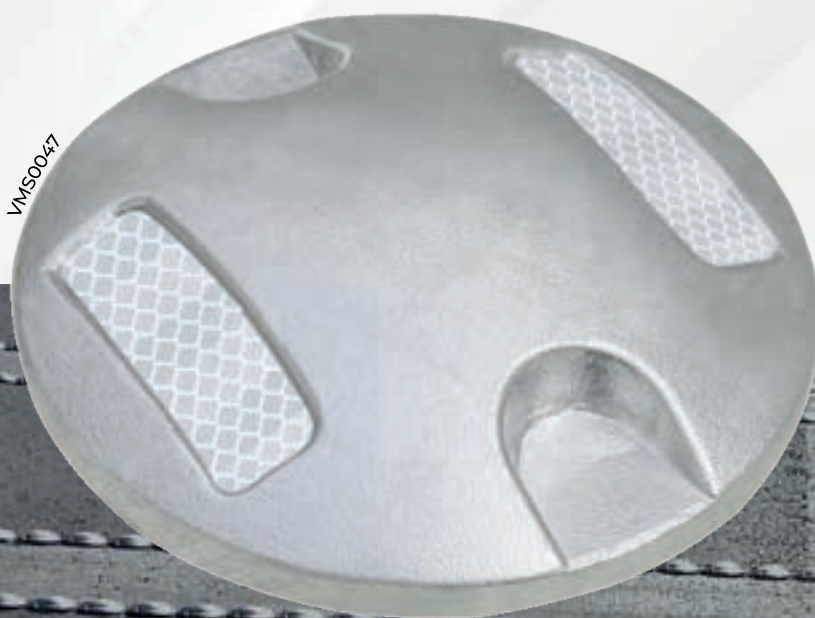

Como reductor de velocidad.  
Especialmente apropiadas  
en la noche y en situaciones  
de lluvia o neblina.

# BOYAS

## CÓDIGO

## DESCRIPCIÓN

## MEDIDAS

VMS0055	<b>BOYA OVAL 45</b> Composición a base de ABS Colores: Amarillo Dos ojos de gato reflejantes por cara, colocación con perno o con taquete y pija. (No incluidos)	Largo: 19 cm Ancho: 12 cm Alto: 4.5 cm	
VMS0056	<b>BOYA I-55</b> Material: Polietileno alta densidad Colores: Amarillo Alta resistencia, reflejante alta intensidad ambas caras. Con 4 clavos de 1/4 y 2 1/2 acero	Por lado: 16.5 cm Alto: 5.5 cm	
VMS0057	<b>BOYA I-68</b> Material: Polietileno alta densidad Colores: Amarillo Alta resistencia, reflejante alta intensidad ambas caras. Con 4 clavos de 1/4 y 2 1/2 acero	Por lado: 20 cm Alto: 6.8 cm	
VMS0058	<b>BOYA MULTIVISTA</b> Material: Plástico ABS y vidrio Fabricada para tráfico pesado. Opción ABS y vidrio	Largo: 19.4 cm Alto: 7.5 cm	
VMS0059	<b>BOYA MULTIVISTA SOLAR</b> Material: ABS Sistema de alimentación solar auto-recar- gable, iluminación a base de Leds de Alta Intensidad. Esfera de cristal transparente como difusor de luz.	Largo: 19.4 cm Alto: 7.3 cm	
VMS0060	<b>BOYA MULTIESFERA</b> Material: ABS Resistencia y visibilidad a distancia, reflejantes ambar con cinco hileras de esferas Opción con 2 caras reflejantes Opción con 1 cara reflejante	Diámetro: 17.5 cm Base: 19.5 cm Alto: 7.5 cm	
VMS0062	<b>BOYA PVC</b> Material: PVC Cuatro triángulos amarillos, de gran visibilidad. Incluye taquete y tornillo.	Diámetro: 21.5 cm Alto: 5 cm	
VMS0063	<b>BOYA DE ACERO</b> Material: Troquelada en lámina calibre 10 Color: Amarillo De gran resistencia y visibilidad gracias a su esfera de vidrio.	Por lado: 24 cm Alto: 7 cm	
VMS0064	<b>BOYA METÁLICA</b> Material: Troquelada en lámina calibre 10 Color: Amarillo De alta resistencia. Boya con un reflejante rojo Boya con dos reflejantes rojos Con 4 clavos de 1/4 y 2 1/2 acero	Por lado: 21 cm Alto: 5.5 cm	

## CÓDIGO

## DESCRIPCIÓN

## MEDIDAS

VMS0067

### BOYA ALUMINIO 200

**Material:** Aluminio Inyectado  
**Colores:** Amarillo  
Con taquetes y tornillos

**Diámetro:** 20 cm  
**Alto:** 4 cm

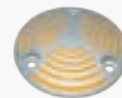

VMS0068

### BOYA ALUMINIO 180

**Material:** Aluminio inyectado  
Esfera de vidrio para tener reflectividad nocturna.

**Diámetro:** 18 cm  
**Alto:** 5.5 cm



VMS0069

### BOYA 180 SOLAR

**Material:** Aluminio pulido  
Sistema de alimentación solar auto-recargable. Iluminación a base de Leds de Alta Intensidad ambar, rojos o blancos.

**Diámetro:** 18 cm  
**Alto:** 4.5 cm



VMS0070

### BOYA PARA AHOGAR

**Material:** Vidrio templado  
Gran visibilidad nocturna. Adaptable a cualquier superficie.

**Diámetro:** 10 cm  
**Alto:** 5.3 cm



VMS0056

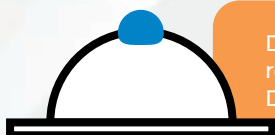

Dispositivo de apoyo para delimitar avenidas, carriles exclusivos, entronques, ciclovías, retención de límite sobre cajón de estacionamiento, etc.  
Diseñada para soportar perfectamente el tráfico pesado, así como los golpes e impactos.



# TOPES

## CÓDIGO

## DESCRIPCIÓN

## MEDIDAS

VMS0022	<p><b>SUPER TOPE ABS CON ESFERAS</b>  <b>Material:</b> Plástico ABS  <b>Colores:</b> Amarillo                      Tres hileras de esferas reflejantes, gran resistencia y pernos en el mismo cuerpo.                      Opción con 2 pernos de ABS</p>	<p><b>Largo: 22.2 cm</b>  <b>Ancho: 10 cm</b>  <b>Alto: 4.5 cm</b></p>	
VMS0023	<p><b>SUPER TOPE ABS</b>  <b>Material:</b> Plástico ABS                      4 reflejantes color rojo, ámbar y blanco. Alta resistencia, excelente como reductor de velocidad.                      Opción sin perno                      Con dos pernos de ABS</p>	<p><b>Largo: 25 cm</b>  <b>Ancho: 10.5 cm</b>  <b>Alto: 4.5 cm</b></p>	
VMS0025	<p><b>SUPER TOPE ALUMINIO</b>  <b>Material:</b> Aluminio                      4 reflejantes color rojo, ámbar y blanco. Excelente como reductor de velocidad, gran resistencia.                      Opción sin perno                      Con dos pernos de ABS</p>	<p><b>Largo: 21.5 cm</b>  <b>Ancho: 9.5 cm</b>  <b>Alto: 4 cm</b></p>	
VMS0027	<p><b>TOPE DE ALUMINIO CON ESFERAS 22-A</b>  <b>Material:</b> Aluminio                      2 líneas con 27 esferas reflejantes, obliga al alto total.                      Opción con 2 pernos de ABS</p>	<p><b>Largo: 22 cm</b>  <b>Ancho: 9.5 cm</b>  <b>Alto: 3.5 cm</b></p>	
VMS0028	<p><b>TOPE ALUMINIO CON ESFERAS</b>  <b>Material:</b> Aluminio                      Tres hileras con esferas reflejantes, gran resistencia, incluye 2 pernos de ABS.                      Opción con 2 pernos de ABS</p>	<p><b>Largo: 22.2 cm</b>  <b>Ancho: 10 cm</b>  <b>Alto: 4.5 cm</b></p>	
VMS0029	<p><b>TOPE ACERO INOXIDABLE CON ESFERAS 30</b>  <b>Material:</b> Acero Inoxidable                      27 esferas reflejantes, gran resistencia y durabilidad.                      Opción con 2 pernos de metal</p>	<p><b>Largo: 21.8 cm</b>  <b>Ancho: 9.4 cm</b>  <b>Alto: 3 cm</b></p>	
VMS0030	<p><b>SUPER TOPE DE ACERO INOXIDABLE CON ESFERAS 235</b>  <b>Material:</b> Acero Inoxidable                      Con 3 líneas de 27 esferas reflejantes, obliga al alto total.                      Opción con 2 pernos de metal</p>	<p><b>Largo: 23.5 cm</b>  <b>Ancho: 11.1 cm</b>  <b>Alto: 4.5 cm</b></p>	
VMS0031	<p><b>SUPER TOPE DE ACERO INOXIDABLE CON PRISMAS</b>  <b>Material:</b> Acero Inoxidable                      Con reflejantes rojo o ambar, gran resistencia y durabilidad.                      Opción con 2 pernos de metal</p>	<p><b>Largo: 23.5 cm</b>  <b>Ancho: 11 cm</b>  <b>Alto: 4.5 cm</b></p>	
VMS0567	<p><b>SUPER TOPE SOLAR</b>  <b>Material:</b> Acero Inoxidable                      Sistema de alimentación solar auto-recargable, iluminación a base de Leds de Alta Intensidad.</p>	<p><b>Largo: 24.5 cm</b>  <b>Ancho: 11.4 cm</b>  <b>Alto: 5.5 cm</b></p>	

# TOPES DE ESTACIONAMIENTO

## CÓDIGO

## DESCRIPCIÓN

## MEDIDAS

VMS0392	<p><b>TOPE ECONÓMICO 51</b>  <b>Material:</b> Polietileno alta densidad  Resistente a rayos UV, humedad, aceite y temperaturas extremas. Requiere 2 anclajes.  Opción negro o amarillo</p>	<p><b>Largo: 51 cm</b>  <b>Ancho: 13.5 cm</b>  <b>Alto: 8 cm</b></p>	
VMS0395	<p><b>TOPE ECONÓMICO 70</b>  <b>Material:</b> Polietileno alta densidad  Resistente a rayos UV, humedad, aceite y temperaturas extremas. Requiere 2 anclajes.  Opción negro o amarillo</p>	<p><b>Largo: 70 cm</b>  <b>Ancho: 16 cm</b>  <b>Alto: 8 cm</b></p>	
VMS0398	<p><b>TOPE ECONÓMICO 80</b>  <b>Material:</b> Polietileno alta densidad  Resistente a rayos UV, humedad, aceite y temperaturas extremas. Requiere 2 anclajes.  Opción negro o amarillo</p>	<p><b>Largo: 80 cm</b>  <b>Ancho: 16 cm</b>  <b>Alto: 8 cm</b></p>	
VMS0401	<p><b>TOPE ECONÓMICO INYECTADO</b>  <b>Material:</b> Polietileno alta densidad  Resistente a rayos UV, económico y resistente. <b>Color:</b> Negro o Verde.  Requiere 4 anclajes  Opción con 1 cara reflejante</p>	<p><b>Largo: 183 cm</b>  <b>Ancho: 15 cm</b>  <b>Alto: 10 cm</b></p>	
VMS0403	<p><b>TOPE N-55</b>  <b>Material:</b> Polietileno alta densidad  Resistente a rayos UV, humedad, aceite y temperaturas extremas. Requiere 2 anclajes <b>Color:</b> Negro  Opción con franja pintada  Con reflejante</p>	<p><b>Largo: 55 cm</b>  <b>Ancho: cm</b>  <b>Alto: cm</b></p>	
VMS0406	<p><b>TOPE ECONÓMICO</b>  Especial para estacionamiento uso rudo, resistente a rayos UV y temperaturas extremas. Requiere 4 anclajes.  Opción con 2 franjas pintadas  Con 2 reflejantes G.I.</p>	<p><b>Largo: 180 cm</b>  <b>Ancho: 15.5 cm</b>  <b>Alto: 11 cm</b></p>	
VMS0409	<p><b>TOPE LIDER 60</b>  <b>Material:</b> Fusión polimérica  Resistente a rayos UV, humedad, aceite y temperaturas extremas. Requiere 2 anclajes. <b>Color:</b> Negro  Opción con reflejante</p>	<p><b>Largo: 60 cm</b>  <b>Ancho: 14 cm</b>  <b>Alto: 9 cm</b></p>	
VMS0412	<p><b>TOPE SIGLO 21</b>  <b>Material:</b> Polietileno alta densidad  Resistente a rayos UV, humedad, aceite y temperaturas extremas. Requiere 2 anclajes.  Opción amarillo pintado  Amarillo con reflejante G.I.  Negro pintado  Negro con reflejante G.I.</p>	<p><b>Largo: 55 cm</b>  <b>Ancho: 15 cm</b>  <b>Alto: 10.5 cm</b></p>	

# TOPES DE ESTACIONAMIENTO GNR

## CÓDIGO

VGNR0001

VGNR0004

## DESCRIPCIÓN

### HOME PARK IT 56 CMS

**Material:** Hule 100% reciclado  
**Colores:** Amarillo, Blanco y Azul **Peso:** 4 kg  
Se puede instalar en cualquier superficie.  
Requiere 2 anclajes.

### PARK IT 1.83 MTS

**Material:** Hule 100% reciclado  
**Colores:** Amarillo, Blanco y Azul  
Se puede instalar en cualquier superficie.  
Requiere 4 anclajes.

## MEDIDAS

**Largo:** 56 cm  
**Ancho:** 15 cm  
**Alto:** 10 cm

**Largo:** 183 cm  
**Ancho:** 15 cm  
**Alto:** 10 cm



# PROTECTORES DE COLUMNA

CÓDIGO	DESCRIPCIÓN	MEDIDAS	
VGNR0012	<b>SMALLER CORNER GUARD</b> <b>Material:</b> Hule de alto impacto (caucho) Resistente a Rayos UV, la humedad y a variaciones de temperatura. Se pueden instalar en columnas de concreto y de acero. Con esquina plana. Incluye tornillería	<b>Largo: 80 cm</b> <b>Por lado: 10 cm</b>	
VGNR0013	<b>ROUNDED CORNER GUARD</b> <b>Material:</b> Hule de alto impacto (caucho) Resistente a Rayos UV, la humedad y a variaciones de temperatura. Se pueden instalar en columnas de concreto y de acero. Con esquina redondeada. Incluye tornillería	<b>Largo: 80 cm</b> <b>Por lado: 12 cm</b>	
VGNR0014	<b>WALL PROTECTOR</b> <b>Material:</b> Hule de alto impacto (caucho) Resistente a Rayos UV, la humedad y a variaciones de temperatura. Se pueden instalar en estacionamientos al aire libre o techados, incluso en zonas de carga. Incluye tornillería	<b>Largo: 100 cm</b> <b>Ancho: 16 cm</b> <b>Alto: 5 cm</b>	



VGNR0013

# REDUCTORES DE VELOCIDAD

CÓDIGO	DESCRIPCIÓN	MEDIDAS	
VMS0418	<p><b>REDUCTOR DISUASORIO 120</b>  <b>Material:</b> Polietileno alta densidad  <b>Colores:</b> Amarillo, Negro y Verde  Resistente al paso de cualquier vehículo, de uso rudo con protección para rayos UV. Modulo central, derecho e izquierdo.  Opción con luz y sin luz</p>	<p><b>Largo: 120 cm</b>  <b>Ancho: 60 cm</b>  <b>Alto: 10 cm</b></p>	
VMS0422	<p><b>REDUCTOR DE VELOCIDAD</b>  <b>Material:</b> Polietileno alta densidad  <b>Colores:</b> Amarillo o Negro  Resiste impactos de más de 5 toneladas, sin reflejantes.  Opción remate cada uno  Modulo universal</p>	<p><b>Largo: 45 cm</b>  <b>Ancho: 30 cm</b>  <b>(Cada módulo útil)</b></p>	
VMS0424	<p><b>REDUCTOR DE VELOCIDAD CON ESFERAS</b>  <b>Material:</b> Polietileno alta densidad  <b>Colores:</b> Amarillo o Negro  Incluye anclas para su colocación.  Opción sin esferas</p>	<p><b>Largo: 183 cm</b>  <b>Ancho: cm</b>  <b>Alto: cm</b></p>	
VMS0426	<p><b>REDUCTOR S-81</b>  <b>Material:</b> Polietileno  <b>Colores:</b> Amarillo o Negro  Fácil ensamble de modulares  Opción cada modulo sin y con luz</p>	<p><b>Largo: 60 cm</b>  <b>Ancho: 40 cm</b>  <b>Alto: 7 cm</b></p>	
VMS0429	<p><b>REDUCTOR S-81 QUITA &amp; PON</b>  <b>Material:</b> Polietileno  <b>Colores:</b> Amarillo o Negro  Para armar y desarmar fácilmente. 2 áreas reflejantes en cada módulo.  Opción cada modulo sin y con luz</p>	<p><b>Largo: 60 cm</b>  <b>Ancho: 40 cm</b>  <b>Alto: 7 cm</b></p>	
VMS0432	<p><b>REDUCTOR 894</b>  <b>Material:</b> Polietileno alta densidad  <b>Colores:</b> Amarillo o Negro  Resiste al impacto de más de 5 toneladas.</p>	<p><b>Largo: 100.6 cm</b>  <b>Ancho: 30 cm</b></p>	
VMS0436	<p><b>REDUCTOR DE VELOCIDAD 51</b>  <b>Material:</b> Polietileno alta densidad  <b>Colores:</b> Amarillo, Negro o Verde  Resistente a impactos y presión de rodadura, protección UV  Opción remate macho negro o amarillo  Remate hembra negro o amarillo  Central negro o amarillo</p>	<p><b>Macho/Hembra</b>  <b>Largo: 40.5 cm</b>  <b>Central Largo: 51 cm</b>  <b>Ancho: 15 cm</b>  <b>Alto: 5 cm</b></p>	
VMS0444	<p><b>CUBRE ZANJAS 140</b>  Para cubrir zanjas hechas por obras públicas, cableados, etc. Con refuerzos de acero para resistir el paso de todo tipo de vehículos de carga. Viales solares opcionales.  Central reforzado  Remate reforzado  Perno</p>	<p><b>Largo: 140 cm</b>  <b>Ancho: 60 cm</b>  <b>Alto: 10 cm</b></p>	

**CÓDIGO****DESCRIPCIÓN****MEDIDAS****VMS0447****ECO-REDUCTOR 140**

**Material:** Polietileno media densidad  
**Colores:** Amarillo o Negro  
Ideal para sustituir topes de concreto.  
Especial para vehículos ligeros. Vialeta estroboscópica solar opcional.  
Opción con y sin luz

**Largo: 140 cm**  
**Ancho: 120 cm**  
**Alto: 10 cm**

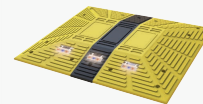
**VMS0449****ECO-REDUCTOR 160**

**Material:** Polietileno media densidad  
**Colores:** Amarillo o Negro  
Ideal para sustituir topes de concreto.  
Especial para camiones y camionetas.  
Vialeta estroboscópica solar opcional.  
Opción con y sin luz

**Largo: 160 cm**  
**Ancho: 120 cm**  
**Alto: 10 cm**

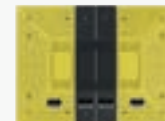
**VMS0451****ECO-REDUCTOR 180**

**Material:** Polietileno media densidad  
**Colores:** Amarillo o Negro  
Ideal para sustituir topes de concreto.  
Especial para trailers y tortons. Vialeta estroboscópica solar opcional.  
Opción con y sin luz

**Largo: 180 cm**  
**Ancho: 120 cm**  
**Alto: 10 cm**

**VMS0455****REDUCTOR 200**

**Material:** Polietileno media densidad  
**Colores:** Amarillo o Negro  
Ideal para sustituir topes de concreto.  
Vialeta estroboscópica solar opcional.  
Opción con y sin luz

**Largo: 200 cm**  
**Ancho: 120 cm**  
**Alto: 10 cm**

**VMS0457****REDUCTOR 220**

**Material:** Polietileno media densidad  
**Colores:** Amarillo o Negro  
Ideal para sustituir topes de concreto.  
Vialeta estroboscópica solar opcional.  
Opción con y sin luz

**Largo: 220 cm**  
**Ancho: 120 cm**  
**Alto: 10 cm**

**VMS0459****REDUCTOR 260**

**Material:** Polietileno media densidad  
**Colores:** Amarillo o Negro  
Ideal para sustituir topes de concreto.  
Vialeta estroboscópica solar opcional.  
Opción con y sin luz

**Largo: 260 cm**  
**Ancho: 120 cm**  
**Alto: 10 cm**

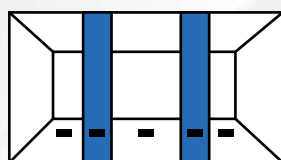

Funciona perfectamente como canalizador en avenidas de poco flujo vehicular o para dividir espacios en estacionamientos. Se adapta perfectamente en cualquier superficie. Reflejantes (opcional)

# ECO-REDUCTOR 140

Su principal función es disminuir la velocidad de los automovilistas.

W50447

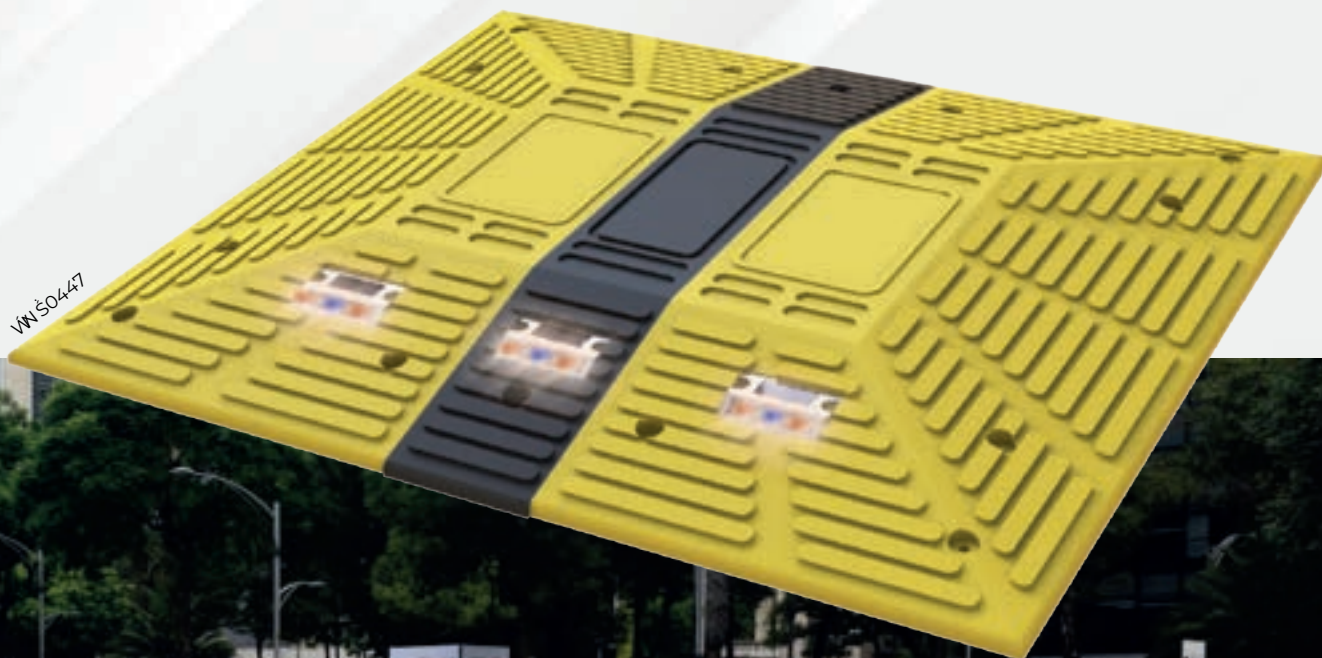

# REDUCTORES DE VELOCIDAD GNR

CÓDIGO	DESCRIPCIÓN	MEDIDAS	
VGNR0007	<p><b>EASY RIDER 1.83</b></p> <p><b>Material:</b> Hule 100% reciclado Cinta reflejante moldeada y reflejantes tipo ojo de gato aseguran su visibilidad. Se instala en cualquier tipo de superficie.</p>	<p><b>Largo: 183 cm</b> <b>Ancho: 30.5 cm</b> <b>Alto: 5.7 cm</b></p>	
VGNR0008	<p><b>CABECERO PARA EASY RIDER</b></p> <p><b>Material:</b> Hule 100% reciclado Listo para instalar en el reductor easy rider.</p>	<p><b>Largo: 15 cm</b> <b>Ancho: 30.5 cm</b> <b>Alto: 5.7 cm</b></p>	
VGNR0009	<p><b>SAFETY RIDER VULCANIZADO</b></p> <p><b>Material:</b> Hule 100% reciclado Cintas reflejantes amarillas que incrementan su visibilidad.</p>	<p><b>Largo: 90 cm</b> <b>Ancho: 50 cm</b> <b>Alto: 5.7 cm</b></p>	
VGNR0010	<p><b>CABECERO HEMBRA SAFETY RIDER</b></p> <p><b>Material:</b> Hule 100% reciclado Tapa del extremo izquierdo del Reductor Safety Rider. Incluye tornillería.</p>	<p><b>Largo: 90 cm</b> <b>Ancho: 50 cm</b> <b>Alto: 5 cm</b></p>	
VGNR0011	<p><b>CABECERO MACHO SAFETY RIDER</b></p> <p><b>Material:</b> Hule 100% reciclado Tapa del extremo derecho del Reductor Safety Rider. Incluye tornillería.</p>	<p><b>Largo: 90 cm</b> <b>Ancho: 50 cm</b> <b>Alto: 5 cm</b></p>	



Funciona perfectamente como canalizador en avenidas de poco flujo vehicular o para dividir espacios en estacionamientos. Se adapta perfectamente en cualquier superficie.

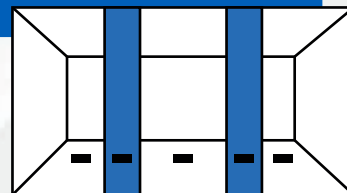









# HITOS

## CÓDIGO

## DESCRIPCIÓN

## MEDIDAS

VMS0212	<p><b>HITO ABATIBLE 01</b></p> <p><b>Material:</b> Polietileno alta densidad <b>Colores:</b> Amarillo, Negro, Rojo y Naranja Con tratamiento para Rayos UV, conformado por soporte, base módulo, módulo (poste), copete y anillos. <b>Opción con reflejante G.I.</b> <b>Opción con reflejante A.I.</b></p>	<p><b>Alto: 54 cm</b></p>	
VMS0214	<p><b>HITO ABATIBLE 02</b></p> <p><b>Material:</b> Polietileno alta densidad <b>Colores:</b> Amarillo, Negro, Rojo y Naranja Con tratamiento para Rayos UV, conformado por soporte, base módulo, 2 módulos (poste), copete y anillos. <b>Opción con reflejante G.I.</b> <b>Opción con reflejante A.I.</b></p>	<p><b>Alto: 82.5 cm</b></p>	
VMS0216	<p><b>HITO ABATIBLE 03</b></p> <p><b>Material:</b> Polietileno alta densidad <b>Colores:</b> Amarillo, Negro, Rojo y Naranja Con tratamiento para Rayos UV, conformado por soporte, base módulo, 3 módulos (poste), copete y anillos. <b>Opción con reflejante G.I.</b> <b>Opción con reflejante A.I.</b></p>	<p><b>Alto: 113.5 cm</b></p>	
VMS0232	<p><b>HITO POLIFLEXY 51</b></p> <p><b>Material:</b> Superflexible <b>Colores:</b> Amarillo Con tratamiento para Rayos UV, recupera su forma inmediatamente. Con 2 bandas reflejantes A.I.</p>	<p><b>Altura: 51 cm</b> <b>Diámetro: 9.8 cm</b></p>	
VMS0233	<p><b>HITO POLIFLEXY 66</b></p> <p><b>Material:</b> Superflexible <b>Colores:</b> Amarillo Con tratamiento para Rayos UV, recupera su forma inmediatamente. Con 2 bandas reflejantes A.I.</p>	<p><b>Altura: 66 cm</b> <b>Diámetro: 9.8 cm</b></p>	
VMS0234	<p><b>HITO POLIFLEXY 76</b></p> <p><b>Material:</b> Poliflexy <b>Colores:</b> Amarillo, Naranja, Azul o Blanco Con tratamiento para Rayos UV. Con 2 bandas reflejantes G.I.</p>	<p><b>Altura: 76 cm</b> <b>Diámetro: 19cm</b></p>	
VMS0235	<p><b>HITO POLIFLEXY 82</b></p> <p><b>Material:</b> Poliflexy <b>Colores:</b> Amarillo, Naranja, Azul o Blanco Con tratamiento para Rayos UV. Con 2 bandas reflejantes G.I.</p>	<p><b>Altura: 82 cm</b> <b>Diámetro: 16 cm</b></p>	

**CÓDIGO****DESCRIPCIÓN****MEDIDAS**

VMS0236

**HITO 80 DEFENDER**

**Material:** Poliflexy  
**Colores:** Naranja, Azul, Amarillo y Verde  
Con protección para Rayos UV. Especial para delimitar áreas.  
**Opción con o sin 3 reflejantes G.I.**  
**Opción color blanco con luz**

**Alto: 80 cm**  
**Diámetro: 8 cm**



VMS0239

**HITO 49**

**Material:** Superflexible  
Con tratamiento para Rayos UV, reflejante blanco o ámbar.  
**Opción solo amarillo**  
**Opción con base**

**Alto: 49 cm**  
**Diámetro: 12 cm**



VMS0241

**HITO 62**

**Material:** Superflexible  
Con tratamiento para Rayos UV, reflejante blanco o ámbar.  
**Opción solo verde**  
**Opción con base**

**Alto: 62 cm**  
**Diámetro: 9.5 cm**



VMS0243

**HITO VITEMFLEX 68**

**Material:** Superflexible  
**Color:** Verde  
Con tratamiento para Rayos UV, recupera su forma inmediatamente, 2 bandas reflejante blanco, ambar  
**Opción con base**

**Altura: 68 cm**  
**Diámetro: 17 cm**



VMS0245

**HITO VITEMFLEX 50**

**Material:** Superflexible  
**Colores:** Naranja  
Con tratamiento para Rayos UV, recupera su forma inmediatamente. Con 2 bandas reflejante A.I. blanco  
**Opción con base**

**Altura: 50 cm**  
**Diámetro: 12 cm**



VMS0247

**HITO VITEMFLEX 75**

**Material:** Superflexible  
**Colores:** Naranja  
Con tratamiento para Rayos UV, recupera su forma inmediatamente. Con 2 bandas reflejante A.I. blanco  
**Opción con base**

**Altura: 75 cm**  
**Diámetro: 18.5 cm**



VMS0251

**HITO B-75**

**Material:** Superflexible  
Recupera su forma inmediatamente. Con reflejantes.  
**Opción con 3 reflejantes G.I.**  
**Opción con 3 reflejantes A.I.**

**Altura: 75 cm**  
**Diámetro: 8.5 cm**



VMS0259

**HITO QUITAPON**

**Material:** Polietileno alta densidad  
Con protección contra Rayos UV. Regresa a su posición original gracias al resorte en el centro. Con reflejantes.  
**Opción 1 módulo 54 cm**  
**Opción 2 módulos 82.5 cm**  
**Opción 3 módulos 113.5 cm**  
alto

**Diámetro: 10.7 cm**  
**Base diámetro: 19.5 cm**



**CÓDIGO****DESCRIPCIÓN****MEDIDAS****VMS0262****HITO MAXI**

**Material:** Polietileno alta densidad  
**Colores:** Naranja o Amarillo  
 Cede a impactos regresando a su posición original.  
 Opción hito maxi de 3 módulos  
 Con reflejante G.I. o A.I.  
 Opción hito maxi de 2 módulos  
 Con reflejante G.I. o A.I.

**Alto (2 módulos): 94 cm**  
**Alto (3 módulos): 130 cm**  
**Diámetro: 14 cm**

**VMS0266****HITO 113**

**Material:** Polietileno alta densidad  
**Colores:** Naranja, Azul o Amarillo  
 Con protección para Rayos UV, especial para señalamiento temporal. 3 bandas reflejantes.  
 Opción con o sin reflejante

**Alto: 107 cm**  
**Diámetro INF: 22 cm**  
**Diámetro SUP: 10 cm**

**VMS0268****HITO 110**

**Material:** Polietileno alta densidad  
**Colores:** Naranja o Amarillo  
 Con tratamiento para Rayos UV, especial para señalamiento temporal, base pesada. 3 bandas reflejantes.

**Alto: 110 cm**  
**Diámetro: 10.5 cm**

**VMS0269****HITO 136**

**Material:** Polietileno alta densidad  
**Colores:** Naranja o Amarillo  
 Con tratamiento para Rayos UV, especial para señalamiento temporal, base pesada. 3 bandas reflejantes.

**Altura: 136 cm**  
**Diámetro: 10.5 cm**

**VMS0270****HITO ABATIBLE 122**

**Material:** Polietileno alta densidad  
**Colores:** Naranja o Amarillo  
 Con tratamiento para Rayos UV, especial para señalamiento temporal, base pesada. 3 bandas reflejantes. Abatible.

**Altura: 122 cm**  
**Diámetro: 10.5 cm**

**VMS0271****HITO 85**

**Material:** Polietileno alta densidad  
**Colores:** Naranja o Amarillo  
 Con tratamiento para Rayos UV, especial para señalamiento temporal, base pesada. 3 bandas reflejantes.

**Altura: 85 cm**  
**Diámetro: 10.5 cm**

**VMS0272****HITO POLIFLEXY 88**

**Material:** Poliflexy **Colores:** Naranja, Amarillo o Blanco. Protección contra Rayos UV, con 2 tiras reflejantes G.I., base pesada.  
 Opción con o sin base pesado

**Altura: 88 cm**  
**Diámetro: 19.4 cm**

**VMS0273****HITO POLIFLEXY 102**

**Material:** Poliflexy **Colores:** Naranja, Amarillo o Blanco. Protección contra Rayos UV, con 2 tiras reflejantes G.I., base pesada.  
 Opción con o sin base pesada

**Altura: 102 cm**  
**Diámetro: 19.4 cm**





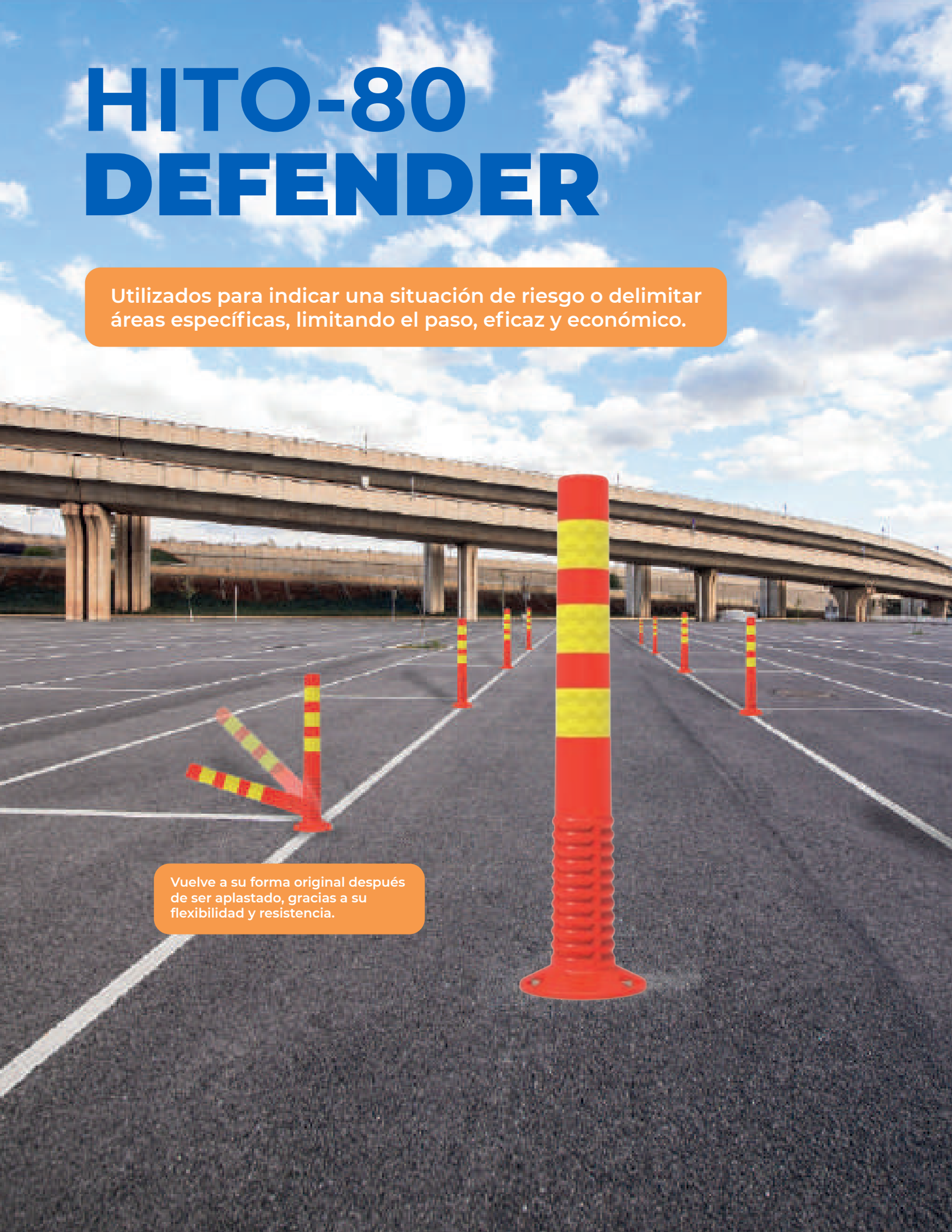

# HITO-80 DEFENDER

Utilizados para indicar una situación de riesgo o delimitar áreas específicas, limitando el paso, eficaz y económico.



Vuelve a su forma original después de ser aplastado, gracias a su flexibilidad y resistencia.

CÓDIGO	DESCRIPCIÓN	MEDIDAS	
VMS0275	<p><b>HITO FLEX 100</b></p> <p><b>Material:</b> Poliflexy <b>Colores:</b> Naranja            Protección contra Rayos UV, resiste impactos recuperando su forma original, delimita carriles o ciclistas.            Opción con 1 reflejante y texto</p>	<p><b>Largo: 15 cm</b>  <b>Alto: 100 cm</b>  <b>Ancho: 12 cm</b></p>	
VMS0276	<p><b>BALIZA BRIO 105</b></p> <p><b>Material:</b> Plástico alta resistencia  <b>Colores:</b> Amarillo, Blanco o Verde            Con protección para Rayos UV, resiste impactos recuperando su forma, delimita carriles o ciclistas. 2 tiras de reflejante.            Opción baliza brio            Opción con paleta brio 1 o 2 caras</p>	<p><b>Alto: 104.4 cm</b>  <b>Diámetro tubo: 6 cm</b>  <b>Diámetro base: 18 cm</b></p>	
VMS0279	<p><b>BALIZA BRIO 1000</b></p> <p><b>Material:</b> Poliflexy y poliflexy plus  <b>Colores:</b> Naranja, Amarillo, Blanco <b>Plus:</b> Negro.            Con tratamiento para Rayos UV, resiste impactos recuperando su forma, delimita carriles y ciclistas. 2 tiras de reflejante.            Opción BBRIO-1000            Opción BBRIO-1000 PLUS</p>	<p><b>Alto: 100 cm</b>  <b>Diámetro cuerpo: 10.8 cm</b>  <b>Diámetro base: 17.5 cm</b></p>	
VMS0303	<p><b>POSTE BICOLOR</b></p> <p><b>Material:</b> Plástico tratado contra rayos UV            Gran resistencia al viento.            Cadena de plástico por metro            Rojo o Amarillo.</p>	<p><b>Altura: 99 cm</b>  <b>Base hexagonal: 31 cm</b></p>	
VMS0305	<p><b>POSTE ALINEADOR</b></p> <p><b>Material:</b> Polietileno media densidad            Con tratamiento para Rayos UV, bandas reflejantes G.I.            Opción R-1145            Opción R-1530</p>	<p><b>Altura R-1145: 114 cm</b>  <b>Altura R-1530: 153 cm</b>  <b>Base hexagonal: 39 cm</b></p>	

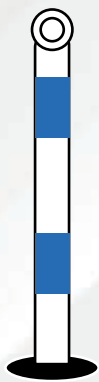

Dispositivo de control de tránsito flexible, sirve para canalizar flujos vehiculares y visualizar elementos en la vía que puedan ser peligrosos.



# PALETAS FLEXIBLES

CÓDIGO	DESCRIPCIÓN	MEDIDAS	
VMS0281	<p><b>PALETA FLEXIBLE VF-31</b>  <b>Material:</b> Vitem-flex y ABS <b>Colores:</b> Naranja                      Esquinas redondeadas en caso de impacto, con reflejante A.I.                      Ambar o Blanco</p>	<p><b>Alto: 31.7 cm</b>  <b>Ancho base: 12.50 cm</b></p>	
VMS0282	<p><b>PALETA CANALIZADORA FLEXIBLE 40</b>  <b>Material:</b> Altamente flexible  <b>Colores:</b> Naranja y Base Negra                      Ideal en agujas de vía rápida y autopistas.                      Lengüeta que se dobla y regresa a su posición original, reflejante A.I. 2 caras.                      Ambar o Blanco</p>	<p><b>Alto: 40 cm</b></p>	
VMS0283	<p><b>PALETA CANALIZADORA FLEXIBLE 50</b>  <b>Material:</b> Altamente flexible  <b>Colores:</b> Naranja y Base Negra                      Ideal en agujas de vía rápida y autopistas.                      Lengüeta que se dobla y regresa a su posición original, reflejante A.I. 2 caras.                      Ambar o Blanco</p>	<p><b>Alto: 50 cm</b></p>	
VMS0284	<p><b>PALETA FLEXIBLE</b>  <b>Material:</b> Vitem-flex  <b>Colores:</b> Naranja                      Ideal en agujas de vía rápida y autopistas, delimita carriles                      Opción 1 o 2 caras con reflejante                      Ambar o Blanco</p>	<p><b>Altura: 105 cm</b></p>	

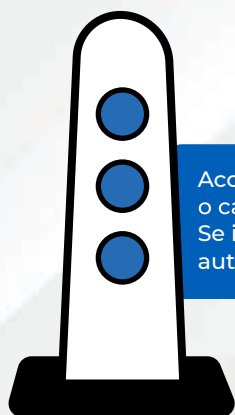

Accesorio colocado en estacionamientos para crear áreas restringidas o canalizador de tráfico en plazas comerciales, agujas y desvíos. Se instalan regularmente como señal de advertencia en cuchillas, desvíos, autopistas, accesos a vías de alta velocidad o en ciclistas.

# PALETA FLEXIBLE VF-31

Altamente  
Resistente

Para delimitar carriles,  
estacionamientos,  
paradas de taxis,  
zonas restringidas.

Con reflejante, que lo hace  
más visible por las noches.  
Delimitante de carriles  
de contra/flujo.

VMS0287

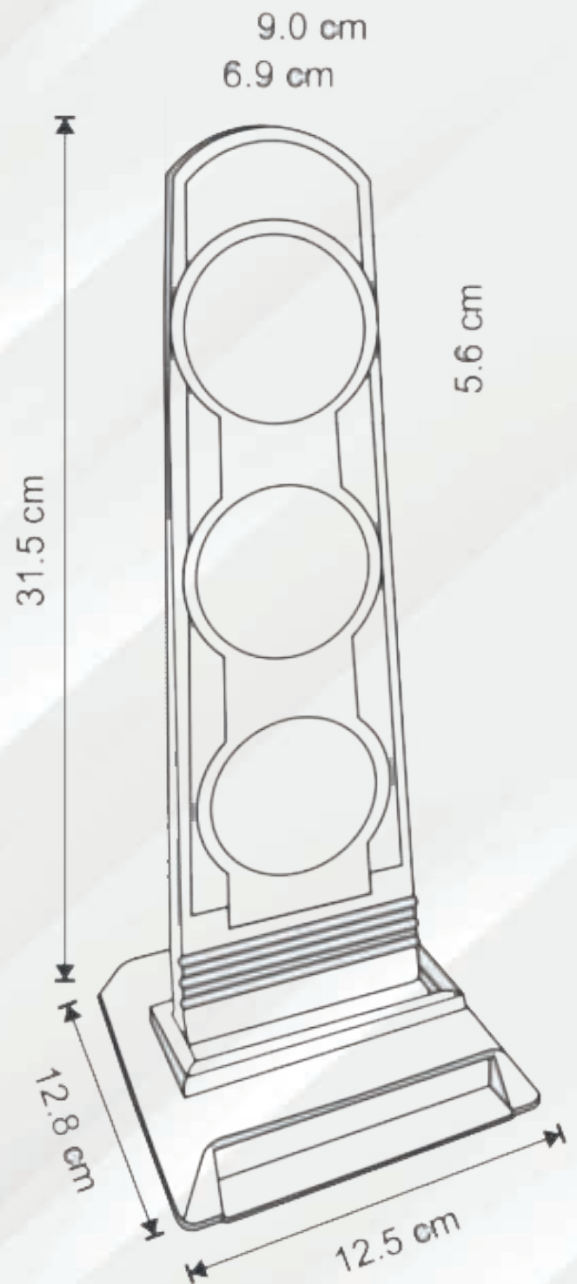

# VIALETAS

CÓDIGO	DESCRIPCIÓN	MEDIDAS	
VMS0001	<b>VIALETA CIU</b> <b>Material:</b> ABS <b>Colores:</b> Blanco, Rojo, Ámbar o Verde Cuerpo sólido ligero, indeformable, reflejantes de metil metacrilato A.I. Opción con 1 lado reflejante sin perno Opción con perno Opción con 2 lados reflejantes sin perno Opción con perno	<b>Largo: 10 cm</b> <b>Ancho: 10 cm</b> <b>Alto: 2 cm</b>	
VMS0005	<b>VIALETA DE ACERO INOXIDABLE</b> <b>Material:</b> Acero Inoxidable Resistencia a impactos, alto poder reflejante, funcionalidad en autopistas y vías de doble sentido. Opción sin perno 1 o 2 reflejantes Opción con perno 1 o 2 reflejantes	<b>Largo: 10 cm</b> <b>Ancho: 10 cm</b> <b>Alto: 2 cm</b>	
VMS0009	<b>VIALETA C-80</b> <b>Material:</b> ABS con U.V <b>Colores:</b> Amarillo o Blanco Cuerpo indeformable con 2 reflejantes de metil metacrilato A.I. Opción 1 lado reflejante sin perno Opción 2 lados reflejantes sin perno	<b>Largo: 11.5 cm</b> <b>Ancho: 8 cm</b> <b>Alto: 1.7 cm</b>	
VMS0011	<b>VIALETA INOXIDABLE CON ESFERAS</b> <b>Material:</b> Acero inoxidable Resistencia a impactos, funcionalidad en autopistas y vías de 1 solo sentido, incluye perno, 1 o 2 lados reflejantes de esfera. Opción con o sin perno	<b>Largo: 10 cm</b> <b>Ancho: 10 cm</b> <b>Alto: 2 cm</b>	
VMS0013	<b>VIALETA MEGALUX INOXIDABLE</b> <b>Material:</b> Acero inoxidable Resistencia a impactos, funcionalidad en autopistas y vías de doble sentido, incluye perno, 1 lado reflejante. Opción con o sin perno	<b>Largo: 10 cm</b> <b>Ancho: 10 cm</b> <b>Alto: 2 cm</b>	
VMS0015	<b>VIALETA TEMPORAL</b> Producto especial para señalamiento horizontal temporal, incluye tira de pegamento. <b>Color:</b> Amarillo Con 1 tira de reflejante A.I.	<b>Largo: 10 cm</b> <b>Ancho: 2.4 cm</b> <b>Alto: 4.8 cm</b>	
VMS0016	<b>VIALETA FLEXIBLE 135</b> <b>Material:</b> Vitem-flex <b>Colores:</b> Naranja Ideal como vialeta temporal, delimitante de carriles, incluye tira de pegamento Opción con base	<b>Ancho: 8.5 cm</b> <b>Alto: 13.5 cm</b>	

El color del reflejante en las vialetas puede ser: Ambar, Blanco y Rojo.  
Varía según el modelo. Algunas requieren pegamento epóxico para su colocación.



# VIALETA TEMPORAL

Especial para  
señalamiento  
temporal

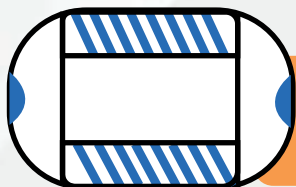
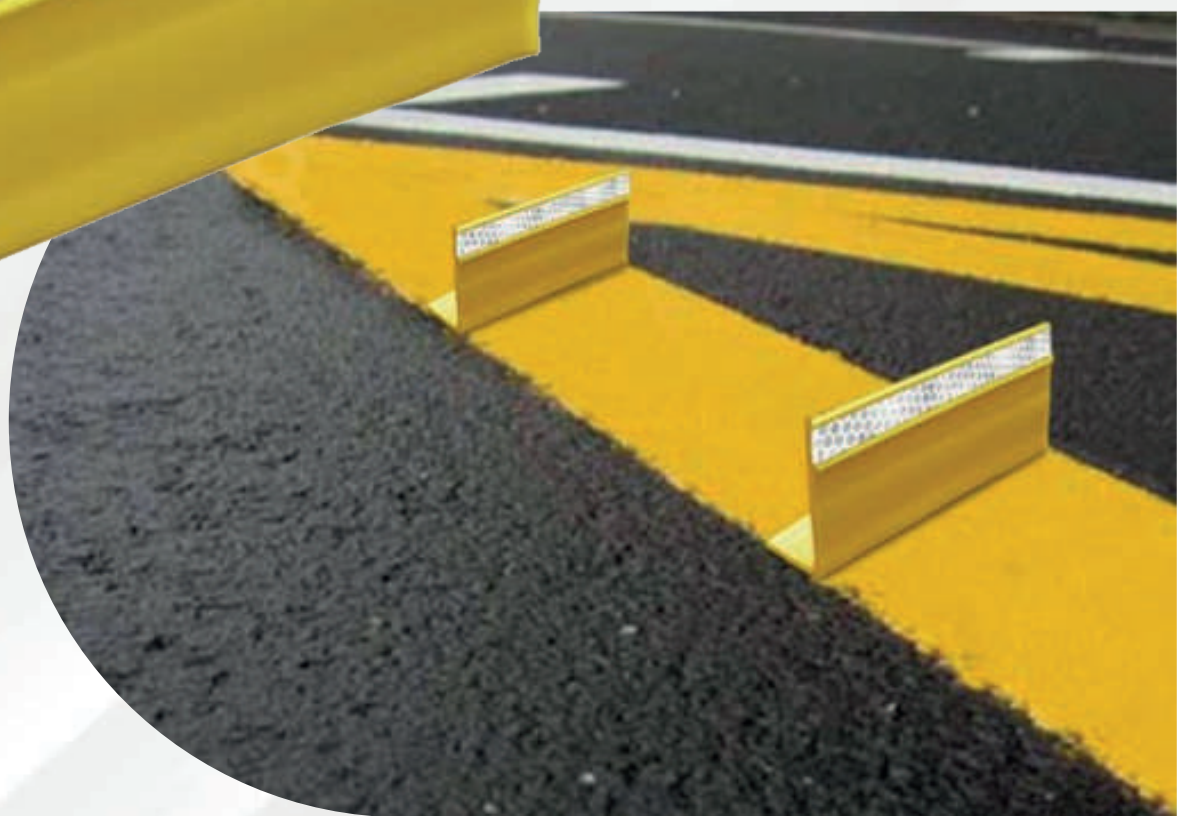

Diversas aplicaciones como:  
Confinar carriles en autopistas o vías de alta velocidad, delimitar estacionamientos, etc.  
**REQUIEREN PEGAMENTO EPÓXICO PARA SU INSTALACIÓN.**

# ALINEADORES

## CÓDIGO

## DESCRIPCIÓN

## MEDIDAS

VMS0298

### ALINEADOR

**Material:** PVC **Colores:** Blanco  
Muy resistente, reflejante prismático  
5 x 11 cm

**Alto:** 120 cm  
**Ancho:**  
10 cm



VMS0299

### ALINEADOR EN LÁMINA FLEXIBLE

**Material:** Lámina flexible  
**Colores:** Blanco  
Con una banda de color negro, cuenta con  
reflejante de A.I.  
Opción en 1 m  
Opción en 1.20 m

**Alto:** 100 cm o 120 cm  
**Ancho:** 13 cm



VMS0301

### ALINEADOR DE PLÁSTICO FLEXIBLE

**Material:** Plástico altamente flexible y  
resistente. Protegido contra Rayos UV.  
Incluye 110.5 cm de reflejante A.I.  
Para pegar en asfalto o concreto  
Opción base

**Alto:** 100 cm  
**Ancho:** 13 cm

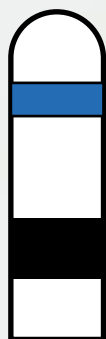

Poste especial para usarse en zonas de obra, accidentes, canalizar o confinar carriles, en eventos, etc. Alineadores fabricados en lámina flexible, la mejor opción para reemplazar los pesados y riesgosos alineadores de concreto.



# DESVIADORES

## CÓDIGO

VMS0307

VMS0310

## DESCRIPCIÓN

### SEÑALAMIENTO ÁMSTERDAM

**Material:** Polietileno media densidad  
**Colores:** Amarillo o Blanco  
Ideal para cuchillas, accesos y salidas.  
Con círculo de 63 cm para publicidad.

Opción sin luz  
Opción eléctrico  
Opción solar  
Reflejante a los costados

### DESVIADOR LUMINOSO

**Material:** Polietileno media densidad  
Protección contra Rayos UV, diseñado para intersecciones viales. Iluminado por corriente eléctrica o solar, con reflejante G.I.

Opción con energía solar

## MEDIDAS

**Largo:** 46 cm  
**Alto:** 174 cm  
**Ancho:** 63 cm

**Alto:** 154.5 cm  
**Ancho:** 35 cm  
**Largo Inf:** 67.5 cm  
**Largo Sup:** 61 cm



VMS0307



Su función principal es desviar el tránsito en cuchillas, accesos y salidas en avenidas o carreteras.

# AMORTIGUADORES DE IMPACTOS

## CÓDIGO

## DESCRIPCIÓN

## MEDIDAS

VMS0376

### ABSORB 130

**Material:** Polietileno media densidad. Módulos con triple contenedor, tapa de cierre hermético, módulo frontal cuenta con lámpara solar y flecheros prismáticos. Opción frontal con lámpara de destello solar Opción universal

**Largo (frontal): 104.5 cm**  
**Largo (universal): 112 cm**  
**Alto: 135.5 cm**  
**Ancho: 97 cm**



VMS0378

### ABSORB 460

**Material:** Polietileno media densidad Flechas con reflejante A.I. Para llenarse de agua o arena. **Colores:** Azul o Amarillo Opción autorrecargable con luz Primer módulo Módulo universal

**Alto: 120 cm**  
**Ancho: 95 cm**  
**Largo: 75 cm**



VMS0381

### ABSORB 940

**Material:** Polietileno media densidad Flechas con reflejante A.I. Para llenarse de agua o arena. **Colores:** Azul o Amarillo Opción autorrecargable con luz Primer módulo Módulo universal

**Alto: 143.5 cm**  
**Ancho: 126 cm**  
**Largo: 100 cm**



VMS0384

### ABSORB 190 ECONÓMICO

**Material:** Polietileno Autorrellenable con agua de lluvia, resistente a impactos moderados. Con reflejante de advertencia. **Colores:** Azul o Amarillo

**Diámetro: 58 cm**  
**Alto: 90.5 cm**  
**Volumen: 190 Lt**



VMS0385

### IMPACTADOR

**Material:** Polietileno media densidad Para llenarse de agua o arena. **Colores:** Naranja Opción sin reflejante Opción con 2 reflejantes A.I.

**Largo: 88.5 cm**  
**Ancho: 37.5 cm**  
**Alto: 122 cm**



VMS0388

### DESVIADOR LUX

**Material:** Polietileno media densidad Para llenarse de agua o arena. Botón solar en el frente Opción autorrecargable con luz Módulo universal

**Alto: 144 cm**  
**Ancho: 54 cm**  
**Largo: 90 cm**



# ABSORB 130

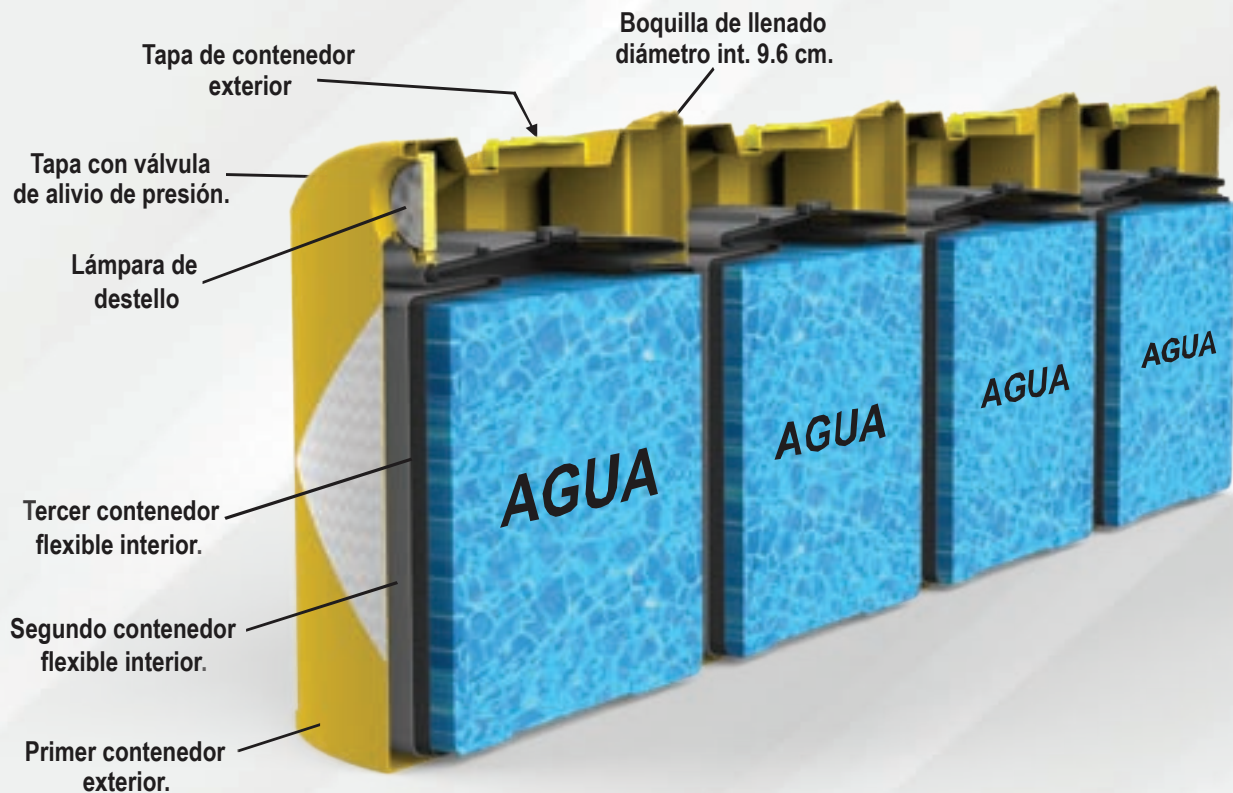
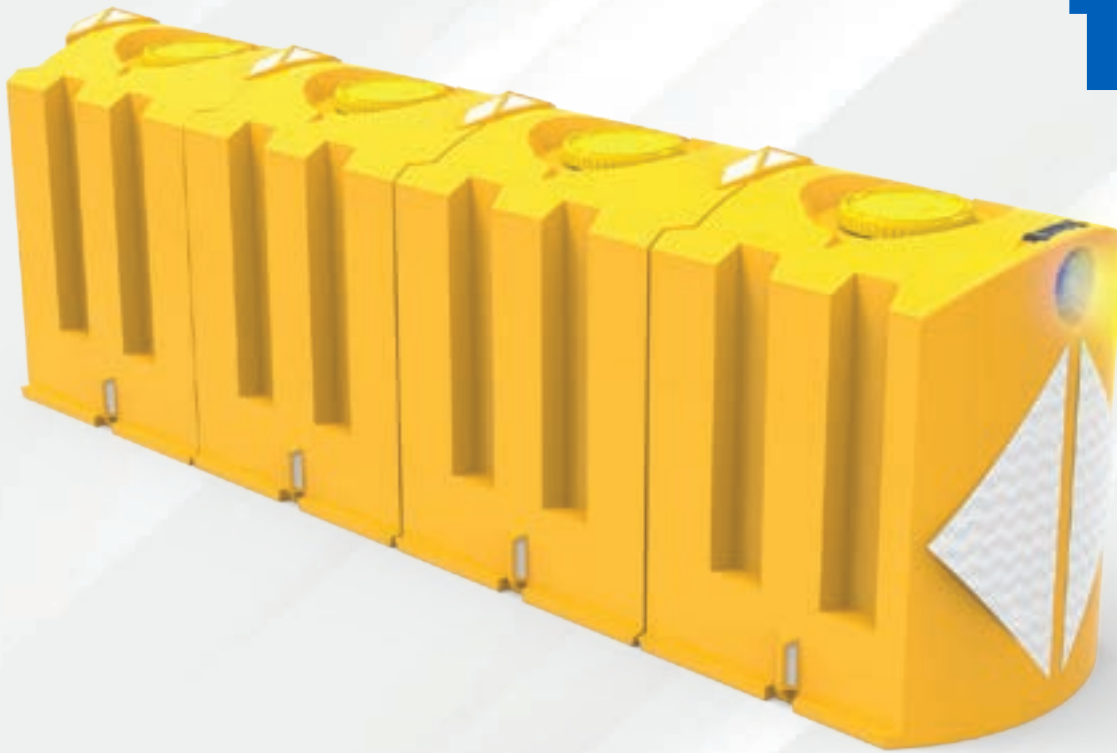

# CANALIZADORES

## CÓDIGO

## DESCRIPCIÓN

## MEDIDAS

VMS0465

### CANALIZADOR ORUGA

**Material:** Polietileno  
Especial para canalizar ciclovías, metrobus, etc.  
Opción amarillo o verde con reflejante A.I.  
Opción negro con reflejante un sentido

**Largo:** 60 cm  
**Alto:** 9 cm  
**Ancho:** 18.5 cm



VMS0467

### CANALIZADOR REDUCTOR 51 3

**Material:** Polietileno  
**Color:** Amarillo y Negro  
Para canalizar ciclovías, metrobus, etc.  
3 módulos ensamblables

**Largo:** 130 cm  
**Ancho:** 15 cm  
**Alto:** 5 cm



VMS0468

### CANALIZADOR REDUCTOR 51 4

**Material:** Polietileno  
**Color:** Amarillo y Negro  
Para canalizar ciclovías, metrobus, etc.  
4 módulos ensamblables

**Largo:** 180 cm  
**Ancho:** 15 cm  
**Alto:** 5 cm



VMS0469

### CANALIZADOR CENTRAL REFLEJANTES

**Material:** Polietileno baja densidad con 6 esferas de vidrio reflejantes.  
**Color:** Amarillo  
Protección contra Rayos UV.  
Alta resistencia 100% permeable.

**Largo:** 183 cm  
**Ancho:** 28 cm  
**Alto:** 5.1 cm



VMS0470

### BOLARDO BUS-TROLEBUS

**Material:** Polietileno media densidad con UV  
**Color:** Amarillo  
Para canalizar ciclovías, metrobus, etc.  
2 áreas para reflejante (blanco o ambar)  
Opción ahorradores  
Opción macizo

**Largo:** 180 cm  
**Ancho:** 15 cm  
**Alto:** 11 cm

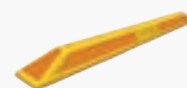

VMS0472

### CANALIZADOR CONTRAFLUJO LUMINUS

**Material:** Polietileno media densidad 100% reciclado  
**Color:** Amarillo  
Para canalizar carriles en contraflujo.  
Iluminación led de alimentación solar y baterías recargables, programación via bluetooth. Reflejantes opcionales.

**Largo:** 120 cm  
**Ancho:** 26 cm  
**Alto:** 7.8 cm



VMS0473

### CANALIZADOR TRIPARE

**Colores:** Negro y Amarillo  
Para todo tipo de vialidades de 3 piezas.  
Ensamblables más una paleta flexible  
Naranja, Verde  
Opción con reflejante

**Largo:** 120 cm  
**Ancho:** 26 cm  
**Alto:** 7.5 cm



**CÓDIGO****DESCRIPCIÓN****MEDIDAS****VMS0475****CANALIZADOR ABATIBLE PARA DESVIOS**

**Material:** PVC con protección UV  
Paleta orientativa, canalizadora y multi-mensajes. Abatible, con área para mensajes.  
**Opción clavo**

**Largo: 70 cm**  
**Alto: 9 cm**  
**Ancho: 16.5 cm**

**VMS0477****MINITOP 445**

**Material:** Polietileno alta densidad  
**Color:** Amarillo y Negro  
Resiste al impacto de más de 5 toneladas.  
Fácil ensamble de modulares.  
**Opción sin reflejantes**  
**Opción canalizador minitop con hito**

**Largo: 27.8 cm**  
**Ancho: 30 cm**

**VMS0479****BUMERANG ALTO 10 CM**

**Material:** Polietileno **Color:** Amarillo  
Para confinamiento de carriles  
**Opción sin reflejante**  
Con 2 reflejantes A.I.  
Con 5 reflejantes A.I.  
Con hito y 2 reflejantes A.I.  
Con hito y 5 reflejantes A.I.

**Largo: 50 cm**  
**Ancho: 36.9 cm**  
**Alto: 10 cm**

**VMS0484****BUMERANG ALTO 14 CM**

**Material:** Polietileno **Color:** Amarillo  
Para confinamiento de carriles, opcional con hito, 7 barrenos para anclaje.  
**Opción sin reflejante**  
Con 2 reflejantes A.I.  
Con 5 reflejantes A.I.

**Largo: 50 cm**  
**Ancho: 36.9 cm**  
**Alto: 14 cm**

**VMS0487****PALETA CANALIZADORA POLIFLEXY 70**

**Material:** Polietileno baja densidad  
Para contraflujo, desvios o ciclopistas, con 3 círculos reflejantes.  
**Opción clavo**  
Reflejante balnco o Ambar

**Alto: 40 cm**  
**Tope de: 69 cm**

**VMS0489****PALETA CANALIZADORA POLIFLEXY 80**

**Material:** Polietileno baja densidad  
Para contraflujo, desvios, etc, uso en avenidas de tránsito de vehiculos pesados, con 3 círculos reflejantes.  
**Opción clavo**  
Reflejante balnco o Ambar

**Tope de: 81 cm**  
**Alto: 40 cm**

**VMS0495****CANALIZADOR TPL-70**

**Material:** Plástico alta densidad  
Para desvios en obras temporales y contraflujos. Con lengüeta flexible y resistente.  
**Opción clavo**  
Lengüeta naranja

**Largo: 80 cm**  
**Ancho: 16 cm**  
**Alto: 8 cm**

**VMS0497****BOLARDO CONFI-BICI**

**Material:** Polietileno  
**Colores:** Amarillo o Verde  
Protección a rayos UV. Opcional con hito de poliflexy, superficie antiderrapante.  
**Opción amarillo o verde 40**  
**Opción amarillo o verde 25**  
Confibici Amarillo 40 con luz  
Vialeton confibici con luz

**Largo: 180 cm**  
**Ancho: 40 cm**  
**Alto: 13 cm**



# BUMERANG ALTO

VISTA SUPERIOR

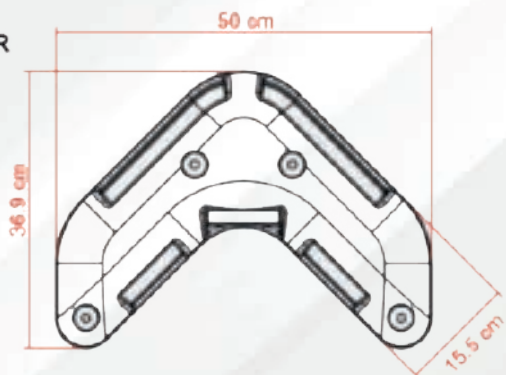

VISTA POSTERIOR



WMS0484

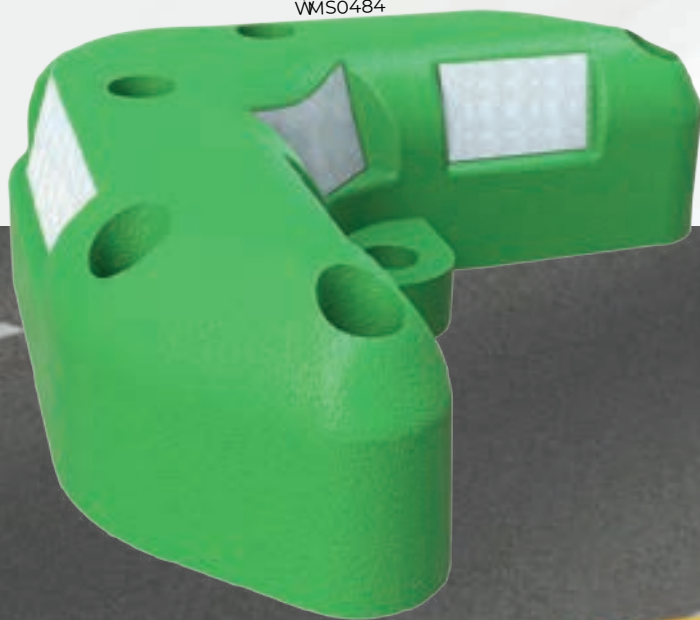

WMS0479

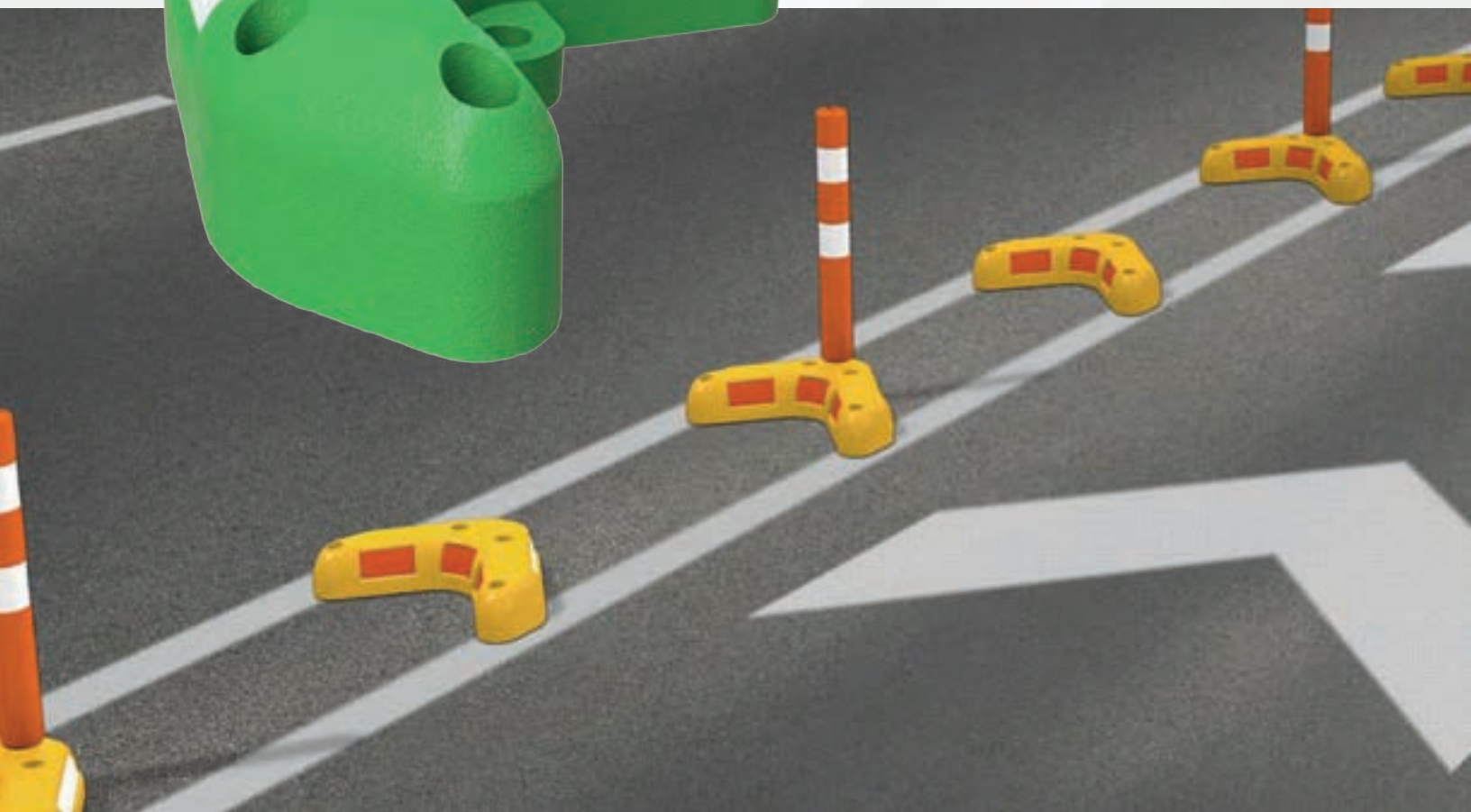



**CÓDIGO****DESCRIPCIÓN****MEDIDAS**

VMS0503

**BOLARDO CICLOVIA 185**

**Material:** Polietileno media densidad  
 Diseño moderno, relleno de polietileno espumado.  
 Opción con o sin hito  
 Color naranja

**Largo: 185 cm**  
**Alto: 17 cm**  
**Ancho: 48 cm**



VMS0505

**CANALIZADOR ATLAS**

**Material:** Polietileno media densidad  
**Color:** Amarillo, Verde y Negro  
 Diseño moderno, protección UV.  
 Opción negro con o sin hito  
 Clavos de 35 cm  
 Opción verde o amarillo con o sin hito

**Largo: 200 cm**  
**Ancho: 18.7 cm**  
**Alto: 17 cm**



VMS0519

**CANALIZADOR 51 C-3 CON HITO**

**Material:** Polietileno alta densidad  
**Color:** Amarillo, Verde y Negro  
 Para cualquier tipo de ciclopista, con reflejante.  
 Opción con hito

**Largo: 130 cm**  
**Ancho: 15 cm**  
**Alto: 5 cm**

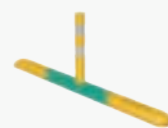

VMS0510

**BARRERA CANALIZADORA**

**Material:** Polietileno  
 Especial para contraflujo y canalización de tránsito.  
 Opción pieza central verde o amarillo con o sin hito  
 Opción pieza central color negro con o sin hito  
 Remate cada uno, verde, amarillo o negro  
 Clavos de 35 cm

**Largo: 165 cm**  
**Ancho: 22 cm**  
**Alto: 13 cm**



Especial para confinar carriles de metrobús o contraflujos. Resistente y con la altura adecuada para no causar daño en los vehículos.



# SEÑALES RESTRICATIVAS

Tienen por objeto indicar tanto en zona rural como en urbana, la existencia de limitaciones físicas o prohibiciones reglamentarias, que regulan el tránsito.  
El color reglamentario de este señalamiento es en fondo blanco, figura y filete en negro y el círculo en rojo.  
La excepción en referente a la señal SR-6.

## (SR) SIN TABLERO ADICIONAL

### ACABADOS

- GRADO INGENIERÍA
- REFLEJANTE TIPO A (ALTA INTENSIDAD)
- REFLEJANTE TIPO B (MUY ALTA INTENSIDAD)

### MEDIDAS

CM  
61 X 61  
71 X 71  
86 X 86  
117 X 117  
150 X 150



## (SR) CON TABLERO ADICIONAL

### ACABADOS

- GRADO INGENIERÍA
- REFLEJANTE TIPO A (ALTA INTENSIDAD)
- REFLEJANTE TIPO B (MUY ALTA INTENSIDAD)

### MEDIDAS

CM  
25 X 85  
30 X 100  
122 X 35  
35 X 152





SR-6



SR-7



SR-8



SR-9



SR-10



SR-11



SR-13



SR-14



SR-15



SR-16



SR-17



SR-18



SR-21



SR-22



SR-23



SR-24



SR-25



SR-26



SR-29



SR-30



SR-31



SR-32



SR-33



SR-34



SR-11 A



SR-12



SR-27



SR-28



SR-19



SR-20



SR-35



### OPCIONES DE REFLEJANTE:



GRADO INGENIERÍA



AVERY ALTA INTENSIDAD

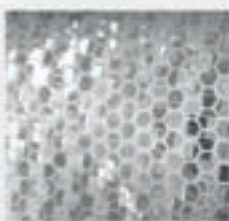

AVERY MUY ALTA INTENSIDAD



3M PRISMÁTICO



3M GRADO DIAMANTE

# SEÑALES PREVENTIVAS

Tienen por objeto prevenir a los conductores de vehículos sobre la existencia del camino y su naturaleza. El color reglamentario de este señalamiento es en fondo amarillo con pictograma negro.

## (SP) SIN TABLERO ADICIONAL

### ACABADOS

- GRADO INGENIERÍA
- REFLEJANTE TIPO A (ALTA INTENSIDAD)
- REFLEJANTE TIPO B (MUY ALTA INTENSIDAD)

### MEDIDAS

CM  
61 X 61  
71 X 71  
86 X 86  
117 X 117  
150 X 150



## (SP) CON TABLERO ADICIONAL

### ACABADOS

- GRADO INGENIERÍA
- REFLEJANTE TIPO A (ALTA INTENSIDAD)
- REFLEJANTE TIPO B (MUY ALTA INTENSIDAD)

### MEDIDAS

CM  
25 X 85  
30 X 100  
122 X 35  
35 X 152





**OPCIONES DE REFLEJANTE:**



**GRADO  
INGENIERÍA**



**AVERY  
ALTA  
INTENSIDAD**

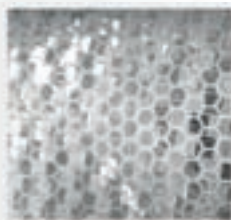

**AVERY  
MUY ALTA  
INTENSIDAD**



**3M  
PRISMÁTICO**



**3M  
GRADO  
DIAMANTE**

# SEÑALES INFORMATIVAS DE SERVICIOS

Tienen por objeto indicar tanto en zona rural como en urbana la existencia de limitaciones físicas o prohibiciones reglamentarias, que regulan el tránsito.  
El color reglamentario de este señalamiento es en fondo azul, figura y filete en blanco.

## (SIS) SIN TABLERO ADICIONAL

### ACABADOS

- GRADO INGENIERÍA
- REFLEJANTE TIPO A (ALTA INTENSIDAD)
- REFLEJANTE TIPO B (MUY ALTA INTENSIDAD)

### MEDIDAS

- CM
- 61 X 61
- 71 X 71
- 86 X 86
- 117 X 117



## (SIS) CON TABLERO ADICIONAL

### ACABADOS

- GRADO INGENIERÍA
- REFLEJANTE TIPO A (ALTA INTENSIDAD)
- REFLEJANTE TIPO B (MUY ALTA INTENSIDAD)

### MEDIDAS

- CM
- 25 X 85
- 30 X 100
- 35 X 122
- 35 X 152





**OPCIONES DE REFLEJANTE:**



**GRADO  
INGENIERÍA**



**AVERY  
ALTA  
INTENSIDAD**

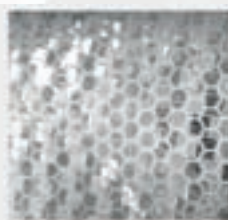

**AVERY  
MUY ALTA  
INTENSIDAD**



**3M  
PRISMÁTICO**



**3M  
GRADO  
DIAMANTE**

# SEÑALES INFORMATIVAS TURÍSTICAS

Tienen por objeto indicar tanto en zona rural como en urbana la existencia de limitaciones físicas o prohibiciones reglamentarias, que regulan el tránsito.  
El color reglamentario de este señalamiento es en fondo azul, figura y filete blanco.

## (SIT) SIN TABLERO ADICIONAL

### ACABADOS

- GRADO INGENIERÍA
- REFLEJANTE TIPO A (ALTA INTENSIDAD)
- REFLEJANTE TIPO B (MUY ALTA INTENSIDAD)

### MEDIDAS

CM  
61 X 61  
71 X 71  
86 X 86  
117 X 117



## (SIT) CON TABLERO ADICIONAL

### ACABADOS

- GRADO INGENIERÍA
- REFLEJANTE TIPO A (ALTA INTENSIDAD)
- REFLEJANTE TIPO B (MUY ALTA INTENSIDAD)

### MEDIDAS

CM  
25 X 85  
30 X 100  
35 X 122  
35 X 152



A 100 m.





**OPCIONES DE REFLEJANTE:**



**GRADO INGENIERÍA**

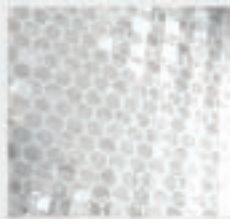

**AVERY ALTA INTENSIDAD**

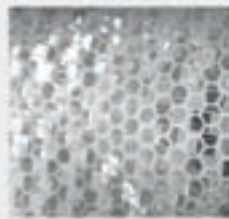

**AVERY MUY ALTA INTENSIDAD**



**3M PRISMÁTICO**



**3M GRADO DIAMANTE**



# SEÑALES INFORMATIVAS DE DESTINO

Estos señalamientos pueden ser previas, diagramáticas, decisivas y confirmativas.  
También se dividen en bajas y elevadas, siendo estas últimas diferentes ya que su altura desde la carpeta de rodadura a la parte inferior del tablero es mayor de 2.50 m.  
En cambio una señal baja por norma es de 2.50 m.

## (SID) SEÑALAMIENTO BAJO

### ACABADOS

- GRADO INGENIERÍA
- REFLEJANTE TIPO A (ALTA INTENSIDAD)
- REFLEJANTE TIPO B (MUY ALTA INTENSIDAD)

### MEDIDAS

CM  
40 X 178  
40 X 239  
56 X 178  
56 X 239  
86 X 239  
86 X 300

## (SID) SEÑALAMIENTO ELEVADO

### ACABADOS

- GRADO INGENIERÍA
- REFLEJANTE TIPO A (ALTA INTENSIDAD)
- REFLEJANTE TIPO B (MUY ALTA INTENSIDAD)

### MEDIDAS

CM  
122 X 366  
244 X 488  
366 X 549  
100 X 150  
188 X 366  
76 X 488

## OPCIONES DE REFLEJANTE:



GRADO  
INGENIERÍA



AVERY  
ALTA  
INTENSIDAD

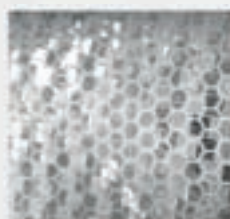

AVERY  
MUY ALTA  
INTENSIDAD



3M  
PRISMÁTICO



3M  
GRADO  
DIAMANTE

## (SID) SEÑALAMIENTO BAJO

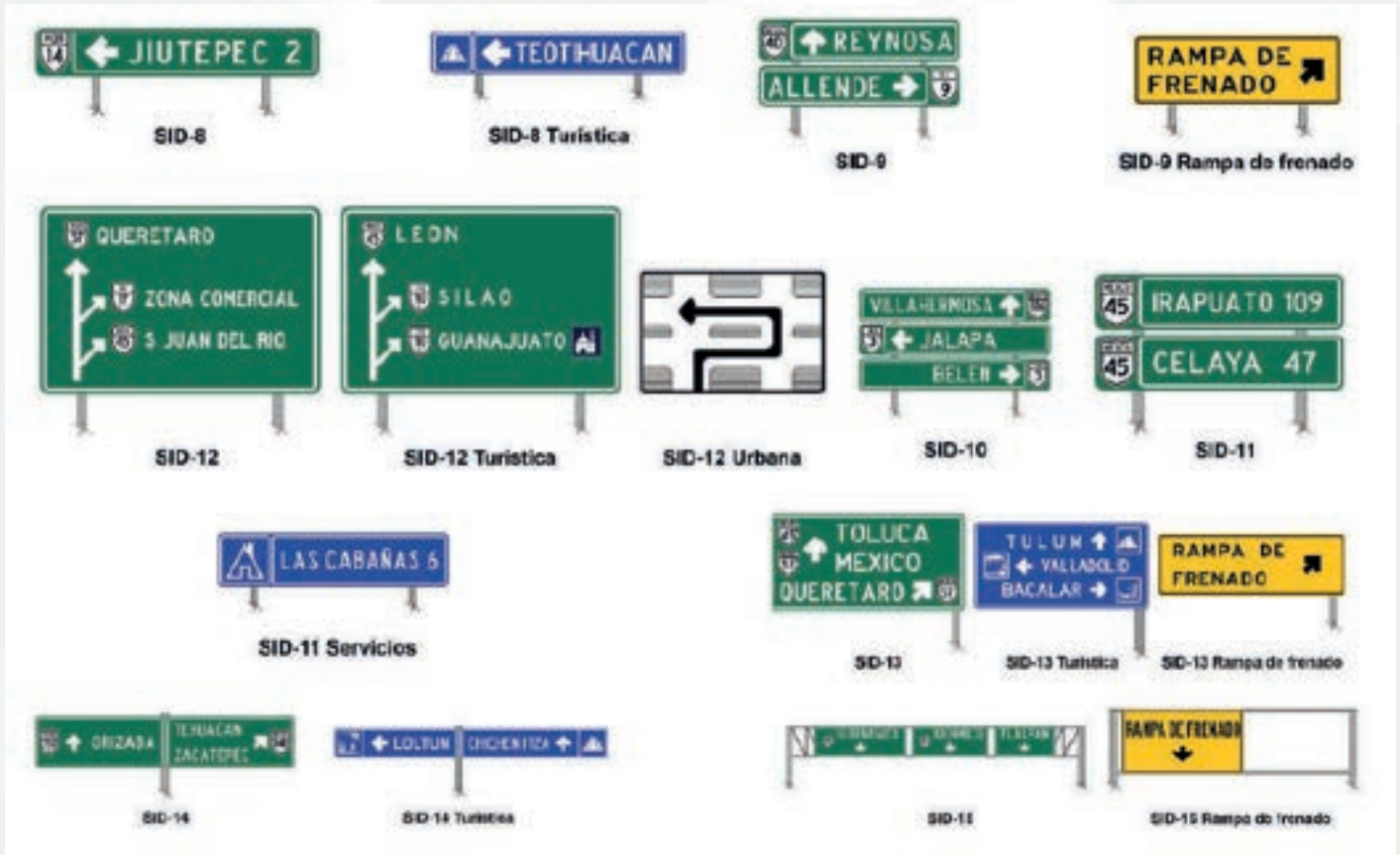

## (SID) SEÑALAMIENTO ELEVADO



Figura B.4-1. Ejemplos de la ubicación lateral de las señales

# SEÑALES INFORMATIVAS DE RECOMENDACIÓN

## ACABADOS

-GRADO INGENIERÍA  
(IMPRESIÓN SERIGRÁFICA O DIGITAL)  
-REFLEJANTE TIPO A  
(A.I. CON IMPRESIÓN  
SERIGRÁFICA O DIGITAL)  
-REFLEJANTE TIPO B  
(MUY ALTA INTENSIDAD CON  
IMPRESIÓN SERIGRÁFICA O DIGITAL)

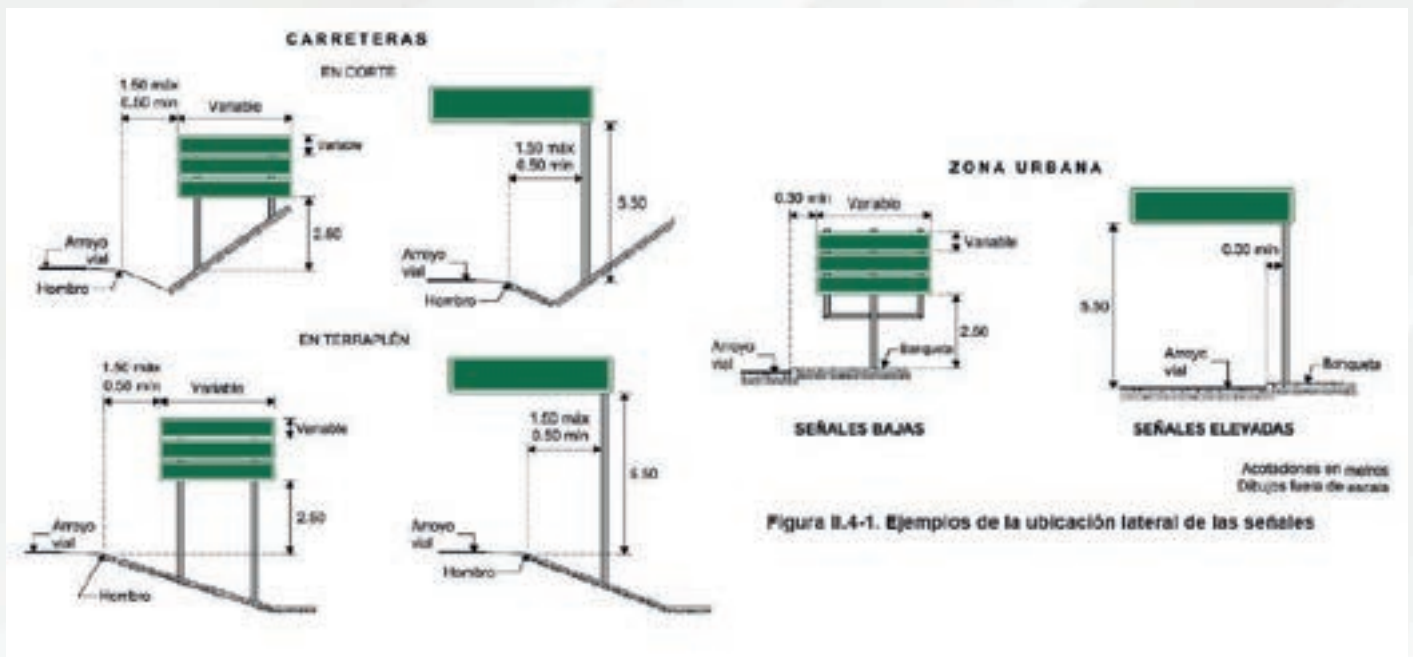
\*Adicionalmente pueden pedirse con  
protección antigrafiti

## MEDIDAS

CM  
40 X 178  
56 X 178  
40 X 239  
56 X 239  
71 X 239  
71 X 300  
86 X 239  
86 X 300

NO OBSTRUYA  
EL CRUCERO

SIR

TRANSPORTE DE CARGA  
TRAMO CON RESTRICCIONES

PRINCIPIA

SIR

CEDA EL PASO A  
VEHICULOS SIN FRENOS

PRUEBE SUS FRENOS

SIR-Rampa de frenado

VEHICULOS SIN FRENOS  
SIGA LA RAYA ROJA

SIR-Rampa de frenado

CRUCE  
FERROCARRIL  
DE

SIR-Cruce de ferrocarril

## OPCIONES DE REFLEJANTE:



GRADO  
INGENIERÍA



AVERY  
ALTA  
INTENSIDAD

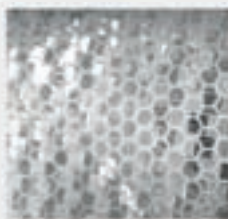

AVERY  
MUY ALTA  
INTENSIDAD



3M  
PRISMÁTICO



3M  
GRADO  
DIAMANTE

# SEÑALES DE INFORMACIÓN GENERAL

## ACABADOS

- GRADO INGENIERÍA  
(IMPRESIÓN SERIGRÁFICA O DIGITAL)
- REFLEJANTE TIPO A  
(A.I. CON IMPRESIÓN  
SERIGRÁFICA O DIGITAL)
- REFLEJANTE TIPO B  
(MUY ALTA INTENSIDAD CON  
IMPRESIÓN SERIGRÁFICA O DIGITAL)

\*Adicionalmente pueden pedirse con  
protección antigrafiti

## MEDIDAS

CM  
40 X 178  
56 X 178  
40 X 239  
56 X 239  
71 X 239  
71 X 300  
86 X 239  
86 X 300

## OPCIONES DE REFLEJANTE:



**GRADO  
INGENIERÍA**

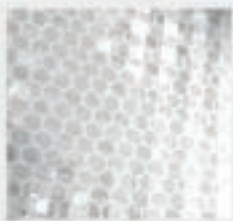

**AVERY  
ALTA  
INTENSIDAD**

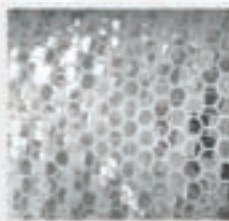

**AVERY  
MUY ALTA  
INTENSIDAD**



**3M  
PRISMÁTICO**



**3M  
GRADO  
DIAMANTE**

**(SIG) SEÑALES DE INFORMACIÓN GENERAL**

**CUERNAVACA  
365 000 hab**

SIG-7

**PRESA JOSE MA MORELOS**

SIG-8

**TERMINA SINALOA  
PRINCIPIA SONORA**

SIG-9

 **BIENVENIDOS A LA CIUDAD DE MEXICO**

SIG-9 Urbana

**PLAZA DE COBRO  
A 500 m**

SIG-10

**RAMPA DE FRENADO  
A 500 m**

SIG-Rampa de frenado

# SEÑALES INFORMATIVAS DE IDENTIFICACIÓN

## ACABADOS

- GRADO INGENIERÍA  
(IMPRESIÓN SERIGRÁFICA O DIGITAL)
- REFLEJANTE TIPO A  
(A.I. CON IMPRESIÓN  
SERIGRÁFICA O DIGITAL)
- REFLEJANTE TIPO B  
(MUY ALTA INTENSIDAD CON  
IMPRESIÓN SERIGRÁFICA O DIGITAL)

\*Adicionalmente pueden pedirse con  
protección antigrafiti

## MEDIDAS

CM  
20 X 91  
30 X 122  
30 X 76  
45 X 60



## OPCIONES DE REFLEJANTE:



GRADO  
INGENIERÍA



AVERY  
ALTA  
INTENSIDAD

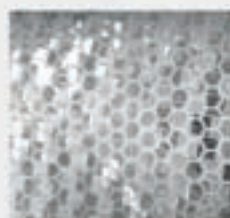

AVERY  
MUY ALTA  
INTENSIDAD



3M  
PRISMÁTICO



3M  
GRADO  
DIAMANTE



# SEÑALAMIENTO VIAL

55 8854 7183

[ventas@plasticosomd.com](mailto:ventas@plasticosomd.com)

[plasticosomd.com](http://plasticosomd.com)

Calz. Ignacio Zaragoza 2108, Col. Juan Escutia, Iztapalapa, CDMX